

# Fiche technique | Référence: 826-159/000-006

Borne d'extrémité traversante, modulaire; racc. conducteur/conducteur; Épaisseur de tôle 1 ... 4 mm; 4 mm<sup>2</sup>; Pas 7 mm; 1 pôle; CAGE CLAMP®; 4,00 mm<sup>2</sup>; bleu

<https://www.wago.com/826-159/000-006>



Couleur: ■ bleu

Identique à la figure

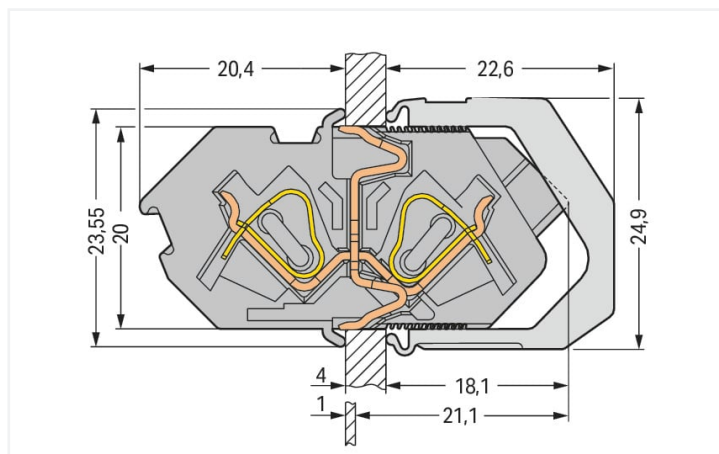

Dimensions en mm

Découpe : H = 20,1 + 0,1 mm ; L = (nombre de pôles x 7 mm) + 1,6 + 0,1 mm

- Bornes traversantes avec connexion CAGE CLAMP® sur deux cotés et manipulation par outil de manipulation
- Montage simple sans outils
- Contact automatique avec le boîtier de la connexion à la terre
- Prises de test des deux côtés

## Remarques

Variantes pour Ex i :

autres nombres de pôles  
Autres couleurs  
Impression directe  
D'autres variantes peuvent être demandées au service commercial de WAGO ou, si nécessaire, configurées sur <https://configurator.wago.com>.

## Données électriques

Données de référence selon	IEC/EN 60664-1		
Overvoltage category	III	III	II
Pollution degree	3	2	2
Tension de référence	320 V	320 V	630 V
Tension assignée de tenue aux chocs	4 kV	4 kV	4 kV
Courant de référence	32 A	32 A	32 A

## Ratings per IEC/EN – Notes

Remarque Données de référence  
Selon CEI/EN 60664-1, approprié pour systèmes pour 4 conducteurs triphasés avec conducteur neutre mis à la terre avec tension de référence 400 V (conducteur – conducteur).

Données d'approbation selon	UL 1059		
Use group	B	C	D
Tension de référence	300 V	150 V	300 V
Courant de référence	20 A	20 A	10 A

Données d'approbation selon	CSA		
Use group	B	C	D
Tension de référence	300 V	150 V	300 V
Courant de référence	20 A	20 A	10 A

## Données de raccordement

Points de serrage	2
Nombre total des potentiels	1
Nombre de types de connexion	2
nombre des niveaux	1

### Connexion 1

Technique de connexion	CAGE CLAMP®
Type d'actionnement	Outil de manipulation
Conducteur rigide	0,08 ... 4 mm <sup>2</sup> / 28 ... 12 AWG
Conducteur souple	0,08 ... 4 mm <sup>2</sup> / 28 ... 12 AWG
Conducteurs souples ; avec embout d'extrémité isolé	0,25 ... 2,5 mm <sup>2</sup>
Conducteurs souples ; avec embout d'extrémité sans isolation plastique	0,25 ... 2,5 mm <sup>2</sup>
Longueur de dénudage	9 ... 10 mm / 0.35 ... 0.39 inch
Nombre de pôles	1

## Données géométriques

Pas	7 mm / 0.276 inch
Largeur	7 mm / 0.276 inch
Hauteur	23,55 mm / 0.927 inch
Profondeur	42,5 mm / 1.673 inch

## Données mécaniques

Épaisseur de tôle du boîtier	1 ... 4 mm / 0.039 ... 0.157 inch
Type de fixation	Griffes d'encliquetage
Type de montage	Montage traversant

## Données du matériau

Remarque Données du matériau	<a href="#">Vous trouverez ici des informations sur les spécifications de matériel</a>
Couleur	bleu
Groupe du matériau isolant	I
Matière isolante Boîtier principal	Polyamide (PA66)
Classe d'inflammabilité selon UL94	V0
Matériau des ressorts de serrage	Ressort en acier Chrome-Nickel (CrNi)
Matériau du contact	Cuivre électrolytique (E <sub>Cu</sub> )
Surface du contact	Étain
Charge calorifique	0,112 MJ
Poids	4,8 g

## Conditions d'environnement

Plage de températures limites	-60 ... +105 °C
Température d'utilisation	-35 ... +60 °C

## Données commerciales

Product Group	4 (brns circts impr et brns traversantes)
eCl@ss 10.0	27-14-11-06
eCl@ss 9.0	27-14-11-06
ETIM 8.0	EC001284
ETIM 7.0	EC001284
Unité d'emb. (SUE)	50 (25) pce(s)
Type d'emballage	Carton
Pays d'origine	DE
GTIN	4044918532099
Numéro du tarif douanier	85369010000

## Conformité environnementale du produit

État de conformité RoHS

Compliant, No Exemption

## Approbations / certificats

### Homologations générales



Homologation	Norme	Nom du certificat
CCA DEKRA Certification B.V.	-	2160584.32
CCA DEKRA Certification B.V.	-	NTR NL-7136
UL UL International Germany GmbH	UL 1059	E45172

### Déclarations de conformité et de fabricant

Homologation	Norme	Nom du certificat
EU-Declaration of Conformity WAGO GmbH & Co. KG	-	-
UK-Declaration of Conformity WAGO GmbH & Co. KG	-	-

### Homologations pour le secteur marine



Homologation	Norme	Nom du certificat
ABS American Bureau of Shipping	EN 60947	20-HG1941090-PDA
DNV GL Det Norske Veritas, Germanischer Lloyd	-	TAE00001V2

## Téléchargements

### Conformité environnementale du produit

#### Recherche de conformité

Environmental Product Compliance  
826-159/000-006



## Documentation

### Informations complémentaires

Technical Section  
03.04.2019 pdf  
2027.26 KB



## Données CAD/CAE

## Données CAD

2D/3D Models  
826-159/000-006



## Données CAE

EPLAN Data Portal  
826-159/000-006



ZUKEN Portal  
826-159/000-006



## 1 Produits correspondants

## 1.1 Accessoires nécessaires

## 1.1.1 Montage

## 1.1.1.1 Matériel de montage



Réf.: [826-155](#)

Capuchon encliquetable; 1 pôle; gris



Réf.: [826-156](#)

Capuchon encliquetable; 2 pôles; gris



Réf.: [826-157](#)

Capuchon encliquetable; 3 pôles; 3 pôles; gris

## 1.2 Accessoires en option

## 1.2.2 Outil

## 1.2.2.1 Outil de manipulation



Réf.: [210-657](#)

Outil de manipulation; Lame 3,5 x 0,5 mm; avec tige partiellement isolée; court; multicolore



Réf.: [210-720](#)

Outil de manipulation; Lame 3,5 x 0,5 mm; avec tige partiellement isolée; multicolore

## 1.2.3 Repérage

## 1.2.3.1 Bandes de repérage



Réf.: [210-332/700-103](#)

Bandes de marquage; en feuilles DIN A4; avec impression; 1-12 (160x); Largeur interlignes 3 mm; longueur de bande 182 mm; Impression horizontale; autocollant; blanc



Réf.: [210-332/700-102](#)

Bandes de marquage; en feuilles DIN A4; avec impression; 12-1 (160x); Largeur interlignes 3 mm; longueur de bande 182 mm; Impression horizontale; autocollant; blanc

## 1.2.4 Tester et mesurer

### 1.2.4.1 Accessoires de test



**Réf: 210-136**

Fiche de contrôle; Ø 2 mm; avec câble de longueur 500 mm; rouge

## Indications de manipulation

### Raccorder le conducteur

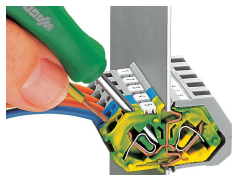

Raccordement du conducteur.

## Montage

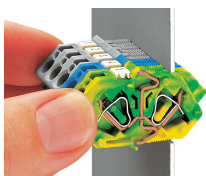

Introduire la barrette à bornes jusqu'à la butée dans la tôle découpée.

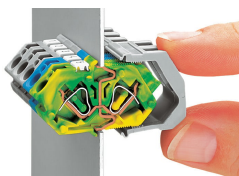

Fixer la barrette à bornes à l'intérieur à l'aide des capuchons encliquetables.

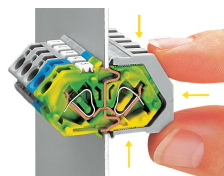

Pousser les capuchons encliquetables jusqu'à la butée et presser ces derniers vers le centre de la borne.

## Tester



Tester avec broche de test Ø 2 mm ou Ø 2,3 mm

## Repérage

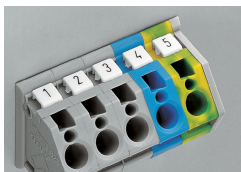

Marquage avec le système de repérage Mini-WSB sur les bornes

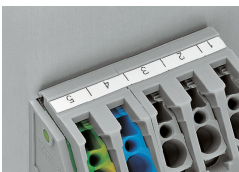

Marquage avec bandes adhésives sur les capuchons encliquetables

## Application

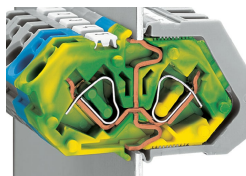

Établissement automatique et double entre les contacts de mise à la terre et la tôle