

## Datenblatt | Artikelnummer: 285-195

2-Leiter-Durchgangsklemme; 95 mm<sup>2</sup>; seitliche Beschriftungsaufnahmen; nur auf Tragschiene 35 x 15; POWER CAGE CLAMP; 95,00 mm<sup>2</sup>; grau

<https://www.wago.com/285-195>

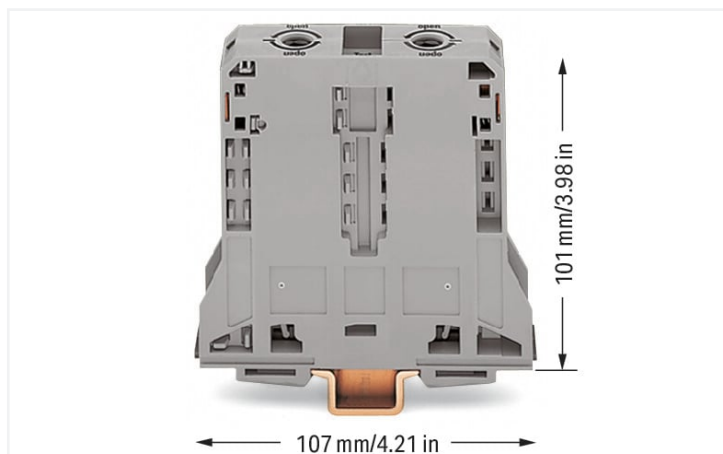

Farbe: ■ grau

### Elektrische Daten

Bemessungsdaten gemäß	IEC/EN 60947-7-1		
Überspannungskategorie	III	III	II
Verschmutzungsgrad	3	2	2
Bemessungsspannung	1000 V	-	-
Bemessungsstoßspannung	12 kV	-	-
Bemessungsstrom	232 A	-	-

Bemessungsdaten gemäß IEC/EN 2	
Bemessungsspannung (III / 3) 2	1500 V
Bemessungsstoßspannung (III / 3) 2	12 kV

Approbationsdaten gemäß	UL 1059		
Use Group	B	C	D
Bemessungsspannung	600 V	600 V	-
Bemessungsstrom	200 A	200 A	-

Approbationsdaten gemäß	CSA 22.2 No 158		
Use Group	B	C	D
Bemessungsspannung	1000 V	1000 V	-
Bemessungsstrom	210 A	-	-

Verlustleistung	
Verlustleistung, pro Pol (Potential)	7.5354 W
Bemessungsstrom I <sub>N</sub> zur Verlustleistungsangabe	232 A
Widerstandswert zur stromabhängigen Verlustleistungsangabe	0.00014 Ω

Allgemein	
Art der Spannung 1	AC/DC
Art der Spannung 2	DC

### Anschlussdaten

Klemmstellen	2
Gesamte Anzahl der Potentiale	1
Anzahl der Ebenen	1
Anzahl Brückeraufnahmen	2

Anschluss 1	
Anschlusstechnik	POWER CAGE CLAMP
Betätigungsart	Innensechskantschlüssel; 8 mm
Anschließbare Leiterwerkstoffe	Kupfer
Nennquerschnitt	95 mm <sup>2</sup>
Eindrätiger Leiter	25 ... 95 mm <sup>2</sup> / 4 ... 4/0 AWG
Mehrdrätiger Leiter	25 ... 95 mm <sup>2</sup> / 4 ... 4/0 AWG
Feindrätiger Leiter	25 ... 95 mm <sup>2</sup> / 4 ... 4/0 AWG
Feindrätiger Leiter; mit Aderendhülle mit Kunststoffkragen	25 ... 95 mm <sup>2</sup> / 4 ... 4/0 AWG
Feindrätiger Leiter; mit Aderendhülle ohne Kunststoffkragen	25 ... 95 mm <sup>2</sup> / 4 ... 4/0 AWG
Abisolierlänge	35 mm / 1.38 inch

### Anschluss 1

Verdrahtungsrichtung	Seitliche Verdrahtung
----------------------	-----------------------

### Geometrische Daten

Breite	25 mm / 0.984 inch
Höhe	107 mm / 4.213 inch
Tiefe ab Oberkante Tragschiene	101 mm / 3.976 inch

### Mechanische Daten

Montageart	Tragschiene 35 x 15
Montage Hinweis	nur auf Tragschiene DIN 35 x 15
Beschriftungsebene	Seitliche Beschriftung

### Werkstoffdaten

Hinweis Werkstoffdaten	<a href="#">Informationen zu Materialangaben finden sie hier</a>
Farbe	grau
Isolierstoffgruppe	I
Isolierwerkstoff Hauptgehäuse	Polyamid (PA66)
Brennbarkeitsklasse gemäß UL 94	V0
Brandlast	3,56 MJ
Gewicht	264,3 g

### Umgebungsbedingungen

Verarbeitungstemperatur	-35 ... +85 °C
Dauergebrauchstemperatur	-60 ... +105 °C

### Kaufmännische Daten

Produktgruppe	1 (Reihenklemmen)
eCl@ss 10.0	27-14-11-20
eCl@ss 9.0	27-14-11-20
ETIM 8.0	EC000897
ETIM 7.0	EC000897
VPE (UVPE)	5 St.
Verpackungsart	Karton
Ursprungsland	PL
GTIN	4044918452564
Zolltarifnummer	85369010000

### Environmental Product Compliance

RoHS Compliance Status	Compliant, No Exemption
------------------------	-------------------------

Zulassungen / Zertifikate

Allgemeine Zulassungen



Zulassung	Norm	Zertifikatsname
CCA DEKRA Certification B.V.	EN 60947	NTR NL-7707
CSA DEKRA Certification B.V.	C22.2 No. 158	154112
KEMA/KEUR DEKRA Certification B.V.	EN 60947	71-105562
UL Underwriters Laboratories Inc.	UL 1059	E45172

Konformitäts- und Herstellererklärungen

Zulassung	Norm	Zertifikatsname
EU-Declaration of Confor- mity WAGO GmbH & Co. KG	-	-
UK-Declaration of Confor- mity WAGO GmbH & Co. KG	-	-

Zulassungen für Schifffahrt



Zulassung	Norm	Zertifikatsname
ABS American Bureau of Ship- ping	EN 60947	20-HG1941090-PDA
BV Bureau Veritas S.A.	EN 60947	07436/F0 BV
DNV GL Det Norske Veritas, Ger- manischer Lloyd	-	TAE00001V2
LR Lloyds Register	EN 60947	91/20112 (E9)

Downloads

Environmental Product Compliance

Compliance Search	
Environmental Product Compliance 285-195	↓

Dokumentation

Weitere Informationen		
Technischer Anhang	pdf 2149.67 KB	↓

Ausschreibungstext			
285-195	19.02.2019	xml 3.23 KB	↓
285-195	04.01.2018	doc 23.50 KB	↓

CAD/CAE-Daten

**CAD Daten**

2D/3D Modelle  
285-195

**CAE Daten**

EPLAN Data Portal  
285-195

WSCAD Universe  
285-195

ZUKEN Portal 285-195

1 Passende Produkte

1.1 Optionales Zubehör

1.1.1 Abdeckung

1.1.1.1 Abdeckung



**Art-Nr.: 285-169**

Fingerschutzabdeckung; dient als Berührungsschutz für nicht belegte Klemmstellen und Brückerschlitze; für Hochstromklemmen 95 mm<sup>2</sup>; gelb

1.1.2 Aderendhülse

1.1.2.1 Aderendhülse



**Art-Nr.: 216-435**

Aderendhülse; Hülse für 50 mm<sup>2</sup> / AWG 1; ohne Kunststoffkragen; galvanisch verzinkt; Elektrolytkupfer; gasdicht aufgeschrimpt; gemäß DIN 46228, Teil 1/08.92

1.1.3 Beschriftung

1.1.3.1 Beschriftungsadapter



**Art-Nr.: 285-442**

Adapter; grau

1.1.3.2 Beschriftungsschild



**Art-Nr.: 793-5501/000-006**

WMB-Beschriftungskarte; als Karte; für Klemmenbreite 5 - 17,5 mm; dehnbar 5 - 5,2 mm; unbedruckt; aufrastbar; blau



**Art-Nr.: 793-5501/000-014**

WMB-Beschriftungskarte; als Karte; für Klemmenbreite 5 - 17,5 mm; dehnbar 5 - 5,2 mm; unbedruckt; aufrastbar; braun



**Art-Nr.: 793-5501/000-002**

WMB-Beschriftungskarte; als Karte; für Klemmenbreite 5 - 17,5 mm; dehnbar 5 - 5,2 mm; unbedruckt; aufrastbar; gelb



**Art-Nr.: 793-5501/000-007**

WMB-Beschriftungskarte; als Karte; für Klemmenbreite 5 - 17,5 mm; dehnbar 5 - 5,2 mm; unbedruckt; aufrastbar; grau



**Art-Nr.: 793-5501/000-023**

WMB-Beschriftungskarte; als Karte; für Klemmenbreite 5 - 17,5 mm; dehnbar 5 - 5,2 mm; unbedruckt; aufrastbar; grün



**Art-Nr.: 793-5501/000-017**

WMB-Beschriftungskarte; als Karte; für Klemmenbreite 5 - 17,5 mm; dehnbar 5 - 5,2 mm; unbedruckt; aufrastbar; hellgrün



**Art-Nr.: 793-5501/000-012**

WMB-Beschriftungskarte; als Karte; für Klemmenbreite 5 - 17,5 mm; dehnbar 5 - 5,2 mm; unbedruckt; aufrastbar; orange



**Art-Nr.: 793-5501/000-005**

WMB-Beschriftungskarte; als Karte; für Klemmenbreite 5 - 17,5 mm; dehnbar 5 - 5,2 mm; unbedruckt; aufrastbar; rot

1.1.3.2 Beschriftungsschild



**Art-Nr.: 793-5501/000-024**  
WMB-Beschriftungskarte; als Karte; für Klemmenbreite 5 - 17,5 mm; dehnbare 5 - 5,2 mm; unbedruckt; aufrastbar; violett



**Art-Nr.: 793-5501**  
WMB-Beschriftungskarte; als Karte; für Klemmenbreite 5 - 17,5 mm; dehnbare 5 - 5,2 mm; unbedruckt; aufrastbar; weiß



**Art-Nr.: 793-501/000-006**  
WMB-Beschriftungskarte; als Karte; nicht dehnbare; unbedruckt; aufrastbar; blau



**Art-Nr.: 793-501/000-002**  
WMB-Beschriftungskarte; als Karte; nicht dehnbare; unbedruckt; aufrastbar; gelb



**Art-Nr.: 793-501/000-007**  
WMB-Beschriftungskarte; als Karte; nicht dehnbare; unbedruckt; aufrastbar; grau



**Art-Nr.: 793-501/000-023**  
WMB-Beschriftungskarte; als Karte; nicht dehnbare; unbedruckt; aufrastbar; grün



**Art-Nr.: 793-501/000-017**  
WMB-Beschriftungskarte; als Karte; nicht dehnbare; unbedruckt; aufrastbar; hellgrün



**Art-Nr.: 793-501/000-012**  
WMB-Beschriftungskarte; als Karte; nicht dehnbare; unbedruckt; aufrastbar; orange



**Art-Nr.: 793-501/000-005**  
WMB-Beschriftungskarte; als Karte; nicht dehnbare; unbedruckt; aufrastbar; rot



**Art-Nr.: 793-501/000-024**  
WMB-Beschriftungskarte; als Karte; nicht dehnbare; unbedruckt; aufrastbar; violett



**Art-Nr.: 793-501**  
WMB-Beschriftungskarte; als Karte; nicht dehnbare; unbedruckt; aufrastbar; weiß



**Art-Nr.: 2009-115/000-006**  
WMB-Inline; für Smart Printer; 1500 Stück auf Rolle; dehnbare 5 - 5,2 mm; unbedruckt; aufrastbar; blau



**Art-Nr.: 2009-115/000-002**  
WMB-Inline; für Smart Printer; 1500 Stück auf Rolle; dehnbare 5 - 5,2 mm; unbedruckt; aufrastbar; gelb



**Art-Nr.: 2009-115/000-007**  
WMB-Inline; für Smart Printer; 1500 Stück auf Rolle; dehnbare 5 - 5,2 mm; unbedruckt; aufrastbar; grau



**Art-Nr.: 2009-115/000-023**  
WMB-Inline; für Smart Printer; 1500 Stück auf Rolle; dehnbare 5 - 5,2 mm; unbedruckt; aufrastbar; grün



**Art-Nr.: 2009-115/000-017**  
WMB-Inline; für Smart Printer; 1500 Stück auf Rolle; dehnbare 5 - 5,2 mm; unbedruckt; aufrastbar; hellgrün



**Art-Nr.: 2009-115/000-012**  
WMB-Inline; für Smart Printer; 1500 Stück auf Rolle; dehnbare 5 - 5,2 mm; unbedruckt; aufrastbar; orange



**Art-Nr.: 2009-115/000-005**  
WMB-Inline; für Smart Printer; 1500 Stück auf Rolle; dehnbare 5 - 5,2 mm; unbedruckt; aufrastbar; rot



**Art-Nr.: 2009-115/000-024**  
WMB-Inline; für Smart Printer; 1500 Stück auf Rolle; dehnbare 5 - 5,2 mm; unbedruckt; aufrastbar; violett



**Art-Nr.: 2009-115**  
WMB-Inline; für Smart Printer; 1500 Stück auf Rolle; dehnbare 5 - 5,2 mm; unbedruckt; aufrastbar; weiß

1.1.3.3 Gruppenschildträger



**Art-Nr.: 249-105**  
Gruppenschildträger; grau

1.1.4 Brücken

1.1.4.1 Brücken



**Art-Nr.: 285-495**  
Brücken; isoliert; grau

1.1.5 Montage

1.1.5.1 Montagematerial



**Art-Nr.: 285-168**  
Fixierelement; für Hochstromklemmen 95 mm<sup>2</sup>; orange



**Art-Nr.: 249-197**  
Schraubenlose Endklammer; 14 mm breit; für Tragschiene 35 x 15 und 35 x 7,5; grau

## 1.1.6 Potentialabgriff

### 1.1.6.1 Potentialabgriff



**Art-Nr.: 285-407**

Potentialabgriff; für Hochstromklemmen  
95 mm<sup>2</sup>; grau

## 1.1.7 Strom- und Spannungsabgriff

### 1.1.7.1 Strom- und Spannungsabgriff



**Art-Nr.: 855-951/250-000**

Strom- und Spannungsabgriff bis 95 mm<sup>2</sup>;  
Primärer Bemessungsstrom 250 A; Sekun-  
därer Bemessungsstrom 1 A; Bemess-  
ungsleistung 0,2 VA; Genauigkeitsklasse  
0,5; abgesichert

## 1.1.8 Tragschiene

### 1.1.8.1 Montagematerial



**Art-Nr.: 210-198**

Kupfertragschiene; 35 x 15 mm; 2,3 mm  
dick; 2 m lang; ungelocht; entsprechend  
EN 60715; kupferfarben



**Art-Nr.: 210-197**

Stahltragschiene; 35 x 15 mm; 1,5 mm  
dick; 2 m lang; gelocht; ähnlich EN 60715;  
silberfarben



**Art-Nr.: 210-508**

Stahltragschiene; 35 x 15 mm; 1,5 mm  
dick; 2 m lang; gelocht; bandverzinkt;  
ähnlich EN 60715; silberfarben



**Art-Nr.: 210-114**

Stahltragschiene; 35 x 15 mm; 1,5 mm  
dick; 2 m lang; ungelocht; ähnlich EN  
60715; silberfarben



**Art-Nr.: 210-506**

Stahltragschiene; 35 x 15 mm; 1,5 mm  
dick; 2 m lang; ungelocht; bandverzinkt;  
ähnlich EN 60715; silberfarben

## 1.1.9 Warnabdeckung

### 1.1.9.1 Abdeckung



**Art-Nr.: 285-175**

Warnabdeckung; gelb



**Art-Nr.: 285-170**

Warnabdeckung; mit schwarzem Blitzpfeil;  
gelb

## 1.1.10 Werkzeug

### 1.1.10.1 Betätigungswerkzeug



**Art-Nr.: 285-172**

Innensechskantschlüssel; mit teilsolier-tem Schaft; grün

**Art-Nr.: 285-173**

Innensechskantschlüssel; mit teilsolier-tem Schaft; mit Verdrehschutz; grün

## Handhabungshinweise

### Montieren

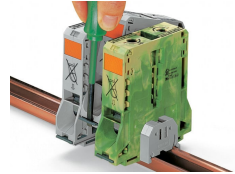
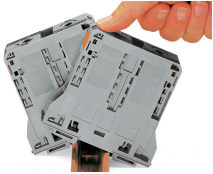

Aufrasten einer Klemme auf die Trag-schiene

Demontieren einer Klemme aus dem Ver-band

## Leiter anschließen



Für optimale Kontaktkraft:

- Leiter biegen,
- Leiter ablängen (Das Leiterende muss gerade sein!) und
- Leiter abisolieren.



Bitte aufgedruckte, entsprechende Abisolierlänge beachten!

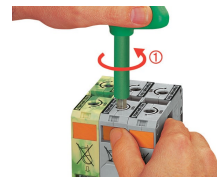

**Leiteranschluss – Schritt 1**

Innensechskantschlüssel gegen den Uhr-zeigersinn bis zum Anschlag drehen , dann orangefarbene Taste (Arretierungs-funktion) drücken, Anschlussstelle bleibt geöffnet.

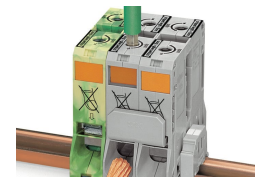

**Leiteranschluss – Schritt 2**

Abisolierten Leiter bis zum Anschlag in die Klemmstelle führen und in dieser Posi-tion halten.



**Leiteranschluss – Schritt 3**

Durch weiteren kurzen Linksdreh wird die Sperre aufgehoben und der Innensech-kantschlüssel ohne Kraft zurückgeführt. Der Leiter ist sicher geklemmt.

## Brücken

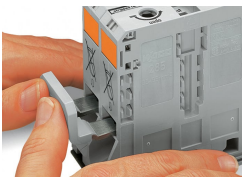

Brücken benachbarter Klemmen mit Querbrückern oberhalb der Leitereinfüh-rung, vor Leiteranschluss; der Nennquer-schnitt bleibt erhalten.

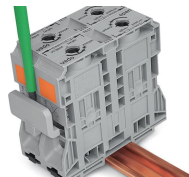

Brücker mit Betätigungswerkzeug lösen.

### Abdeckung

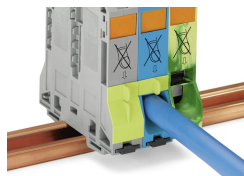

Warnabdeckung signalisiert z. B.:  
Achtung: Spannung, auch nach Ausschalten des Hauptschalters!

Gelbe Fingerschutzabdeckung dient als Berührungsschutz des Brückerschachtes und/oder der nicht belegten Klemmstelle (teilbar).

### Potentialabgriff



Sicherer und komfortabler Abgriff direkt an der Einspeisung; Einstecken des Abgriffes bei entspannter Feder, ohne angeschlossenen Leiter

Die Potentialabgriffe ermöglichen die Verteilung des L1-, L2- und L3-Potentials. Die Warn- und Fingerschutzabdeckungen gewährleisten einen IP20-Berührungsschutz.

### Strom- und Spannungsabgriff

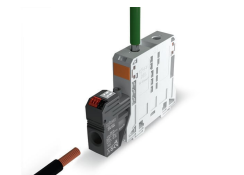
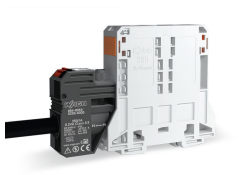

Montage über Brückerschacht

Durchführung für Primärleiter

Direktstecktechnik Push-in CAGE CLAMP®

Integrierte Sicherung

### Sicherheit

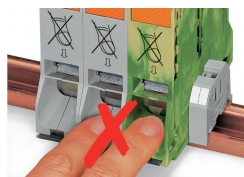

Achtung: Verletzungsgefahr!  
Finger nicht in Leitereinführungsöffnung stecken!

### Prüfen

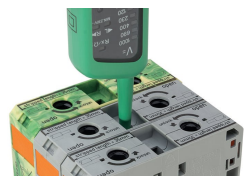

Prüfen mit berührungsgeschütztem Prüfstecker Ø 4 mm (Prüfstecker sind nicht im WAGO-Lieferprogramm enthalten – z. B. Fa. Multi-Contact Deutschland GmbH)

Prüfen Spannungsmessungen lassen sich, z. B. mit dem 2-poligen Spannungsprüfer (Bestellnr. 206-707), durchführen.



## Beschriften



WMB-Beschriftungsschilder oder selbstklebende, bedruckbare Beschriftungsstreifen lassen sich an den Hochstromklemmen für 35, 50 und 95 mm<sup>2</sup> aufbringen.

Beschriftungsadapter (Bestellnr. 285-442) für Beschriftungsstreifen (Bestellnr. 2009-110) bzw. 2 WMB-Schilder für Klemmen 285-13x, 285-15x und 285-19x