

Datenblatt | Artikelnummer: 281-631

3-Leiter-Durchgangsklemme; 4 mm²; mittige Beschriftung; für Tragschiene 35 x 15 und 35 x 7,5; CAGE CLAMP®; 4,00 mm²; grau

<https://www.wago.com/281-631>

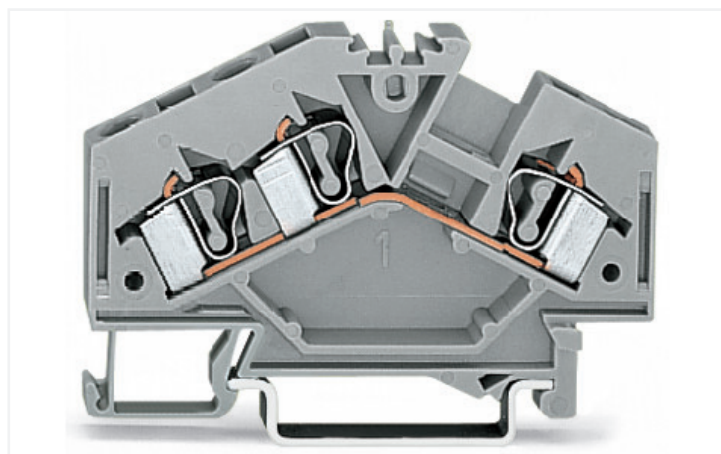
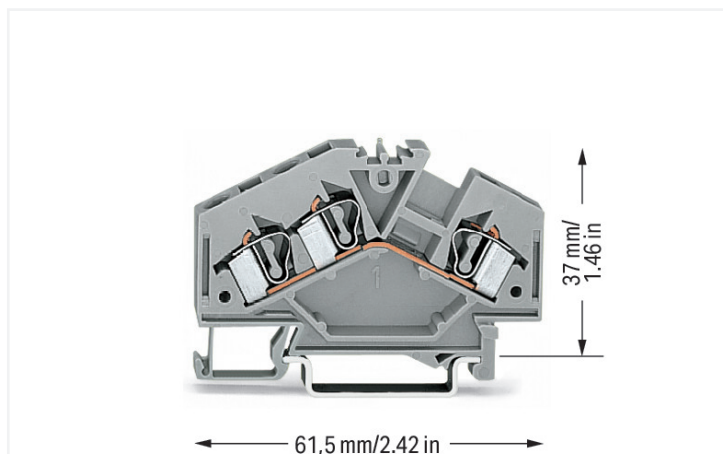

Farbe: ■ grau



Abbildung ähnlich

Elektrische Daten

Bemessungsdaten gemäß	IEC/EN 60947-7-1		
Überspannungskategorie	III	III	II
Verschmutzungsgrad	3	2	2
Bemessungsspannung	800 V	-	-
Bemessungsstoßspannung	8 kV	-	-
Bemessungsstrom	32 A	-	-

Verlustleistung

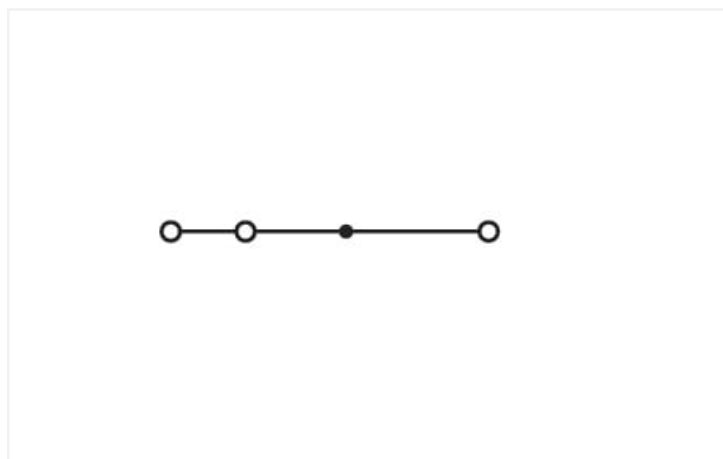
Verlustleistung, pro Pol (Potential)	1.024 W
Bemessungsstrom I_N zur Verlustleistungsangabe	32 A
Widerstandswert zur stromabhängigen Verlustleistungsangabe	0.001 Ω

Anschlussdaten

Klemmstellen	3
Gesamte Anzahl der Potentiale	1
Anzahl der Ebenen	1

Anschluss 1

Anschlusstechnik	CAGE CLAMP®
Betätigungsart	Betätigungswerkzeug
Anschließbare Leiterwerkstoffe	Kupfer Aluminium

Anschluss 1

Anschließbare Leiterwerkstoffe Hinweis

Anschluss von Aluminiumleitern

WAGO Federklemmverbindungen sind auch für eindrätige Aluminiumleiter bis 4 mm² geeignet, wenn für den Anschluss die Alu-Plus-Kontaktpaste [249-130](#) verwendet wird.

Vorteile der Alu-Plus-Kontaktpaste:

- Zerstört die Oxidschicht automatisch beim Klemmvorgang
- Verhindert Neuoxidation an der Kontaktstelle
- Vermeidet elektrolytische Korrosion zwischen Aluminium- und Kupferleitern (in einer Klemme)
- Bietet Langzeit-Korrosionsschutz

Bei Federklemmverbindungen mit CAGE CLAMP®-Anschlussstechnik **ist der Aluminiumleiter mit einer Klinge zu reinigen** und unmittelbar danach an die mit der Alu-Plus-Kontaktpaste gefüllten Klemmstelle anzuschließen.

Selbstverständlich kann Alu-Plus vor dem Ankleben auch **zusätzlich** ganzflächig auf den Aluminiumleiter aufgetragen werden.

Außerdem ist zu beachten, dass die Nennströme an die geringere Leitfähigkeit der Aluminiumleiter angepasst werden:

2,5 mm² = 16 A
4 mm² = 22 A

Eindrätiger Leiter	0,08 ... 4 mm ² / 28 ... 12 AWG
Feindrätiger Leiter	0,08 ... 4 mm ² / 28 ... 12 AWG
Abisolierlänge	9 ... 10 mm / 0.35 ... 0.39 inch
Verdrahtungsrichtung	Frontverdrahtung, abgewinkelt

Geometrische Daten

Breite	6 mm / 0.236 inch
Höhe	61,5 mm / 2.421 inch
Tiefe ab Oberkante Tragschiene	37 mm / 1.457 inch

Mechanische Daten

Bauform	abgewinkelte Bauform
Montageart	Tragschiene 35
Beschriftungsebene	Mittenbeschriftung

Werkstoffdaten

Hinweis Werkstoffdaten	Informationen zu Materialangaben finden sie hier
Farbe	grau
Isolierstoffgruppe	I
Isolierwerkstoff Hauptgehäuse	Polyamid (PA66)
Brennbarkeitsklasse gemäß UL 94	V0
Brandlast	0,176 MJ
Gewicht	10,2 g

Umgebungsbedingungen

Verarbeitungstemperatur	-35 ... +85 °C
Dauergebrauchstemperatur	-60 ... +105 °C

Kaufmännische Daten

Produktgruppe	1 (Reihenklemmen)
eCl@ss 10.0	27-14-11-20
eCl@ss 9.0	27-14-11-20
ETIM 8.0	EC000897
ETIM 7.0	EC000897
VPE (UVPE)	100 St.
Verpackungsart	Karton
Ursprungsland	PL
GTIN	4044918323871
Zolltarifnummer	85369010000

Environmental Product Compliance

RoHS Compliance Status	Compliant, No Exemption
------------------------	-------------------------

Zulassungen / Zertifikate

Allgemeine Zulassungen



Zulassung	Norm	Zertifikatsname
CCA DEKRA Certification B.V.	IEC 60947	NTR NL-7454/A1
CSA CSA Group	C22.2	1505034
KEMA/KEUR DEKRA Certification B.V.	EN 60947	71-107288
UL Underwriters Laboratories Inc.	UL 1059	E45172

Konformitäts- und Herstellererklärungen

Zulassung	Norm	Zertifikatsname
EU-Declaration of Conformity WAGO GmbH & Co. KG	-	-
UK-Declaration of Conformity WAGO GmbH & Co. KG	-	-

Zulassungen für Schifffahrt



Zulassung	Norm	Zertifikatsname
ABS American Bureau of Shipping	-	20-HG1941090-PDA
BV Bureau Veritas S.A.	EN 60947	07436/F0 BV
DNV GL Det Norske Veritas, Germanischer Lloyd	-	TAE00001V2

Downloads

Environmental Product Compliance

Compliance Search

Environmental Product Compliance 281-631



Dokumentation

Weitere Informationen

Technischer Anhang

pdf
2149.67 KB



Ausschreibungstext

281-631

19.02.2019

xml
3.18 KB



281-631

28.02.2017

doc
24.00 KB



CAD/CAE-Daten

CAD Daten

2D/3D Modelle
281-631



CAE Daten

EPLAN Data Portal
281-631



WSCAD Universe
281-631



ZUKEN Portal 281-631



1 Passende Produkte

1.1 Notwendiges Zubehör

1.1.1 Abschlussplatte

1.1.1.1 Abschlussplatte



Art-Nr.: 281-312

Abschluss- und Zwischenplatte; 2,5 mm dick; grau

Art-Nr.: 281-313

Abschluss- und Zwischenplatte; 2,5 mm dick; orange

Art-Nr.: 281-348

Trennwand; 2 mm dick; überstehend; grau

Art-Nr.: 281-318

Trennwand; 2 mm dick; überstehend; orange

1.2 Optionales Zubehör

1.2.1 Aderendhülse

1.2.1.1 Aderendhülse



Art-Nr.: 216-301

Aderendhülse; Hülse für 0,25 mm² / AWG 24; mit Kunststoffkragen; galvanisch verzinkt; gelb

Art-Nr.: 216-302

Aderendhülse; Hülse für 0,34 mm² / AWG 22; mit Kunststoffkragen; galvanisch verzinkt; helltürkis

Art-Nr.: 216-241

Aderendhülse; Hülse für 0,5 mm² / AWG 20; mit Kunststoffkragen; galvanisch verzinkt; Elektrolytkupfer; gasdicht aufgerimpft; gemäß DIN 46228, Teil 4/09.90; weiß

Art-Nr.: 216-201

























Aderendhülse; Hülse für 0,5 mm² / AWG 20; mit Kunststoffkragen; galvanisch verzinkt; weiß

1.2.1.1 Aderendhülse

 Art-Nr.: 216-242 Aderendhülse; Hülse für 0,75 mm² / AWG 18; mit Kunststoffkragen; galvanisch verzinkt; Elektrolytkupfer; gasdicht aufgerimpt; gemäß DIN 46228, Teil 4/09.90; grau	 Art-Nr.: 216-202 Aderendhülse; Hülse für 0,75 mm² / AWG 18; mit Kunststoffkragen; galvanisch verzinkt; grau	 Art-Nr.: 216-243 Aderendhülse; Hülse für 1 mm² / AWG 18; mit Kunststoffkragen; galvanisch verzinkt; Elektrolytkupfer; gasdicht aufgerimpt; gemäß DIN 46228, Teil 4/09.90; rot	 Art-Nr.: 216-203 Aderendhülse; Hülse für 1 mm² / AWG 18; mit Kunststoffkragen; galvanisch verzinkt; rot
 Art-Nr.: 216-244 Aderendhülse; Hülse für 1,5 mm² / AWG 16; mit Kunststoffkragen; galvanisch verzinkt; Elektrolytkupfer; gasdicht aufgerimpt; gemäß DIN 46228, Teil 4/09.90; schwarz	 Art-Nr.: 216-204 Aderendhülse; Hülse für 1,5 mm² / AWG 16; mit Kunststoffkragen; galvanisch verzinkt; schwarz	 Art-Nr.: 216-205 Aderendhülse; Hülse für 2,08 mm² / AWG 14; mit Kunststoffkragen; galvanisch verzinkt; gelb	 Art-Nr.: 216-206 Aderendhülse; Hülse für 2,5 mm² / AWG 14; mit Kunststoffkragen; galvanisch verzinkt; blau
 Art-Nr.: 216-246 Aderendhülse; Hülse für 2,5 mm² / AWG 14; mit Kunststoffkragen; galvanisch verzinkt; Elektrolytkupfer; gasdicht aufgerimpt; gemäß DIN 46228, Teil 4/09.90; blau	 Art-Nr.: 216-106 Aderendhülse; Hülse für 2,5 mm² / AWG 14; ohne Kunststoffkragen; galvanisch verzinkt; silberfarben		

1.2.2 Beschriftung

1.2.2.1 Beschriftungsschild

 Art-Nr.: 793-5501/000-006 WMB-Beschriftungsschild; als Karte; für Klemmenbreite 5 - 17,5 mm; dehnbar 5 - 5,2 mm; unbedruckt; aufrastbar; blau	 Art-Nr.: 793-5501/000-002 WMB-Beschriftungsschild; als Karte; für Klemmenbreite 5 - 17,5 mm; dehnbar 5 - 5,2 mm; unbedruckt; aufrastbar; gelb	 Art-Nr.: 793-5501/000-007 WMB-Beschriftungsschild; als Karte; für Klemmenbreite 5 - 17,5 mm; dehnbar 5 - 5,2 mm; unbedruckt; aufrastbar; grau	 Art-Nr.: 793-5501/000-023 WMB-Beschriftungsschild; als Karte; für Klemmenbreite 5 - 17,5 mm; dehnbar 5 - 5,2 mm; unbedruckt; aufrastbar; grün
 Art-Nr.: 793-5501/000-017 WMB-Beschriftungsschild; als Karte; für Klemmenbreite 5 - 17,5 mm; dehnbar 5 - 5,2 mm; unbedruckt; aufrastbar; hellgrün	 Art-Nr.: 793-5501/000-012 WMB-Beschriftungsschild; als Karte; für Klemmenbreite 5 - 17,5 mm; dehnbar 5 - 5,2 mm; unbedruckt; aufrastbar; orange	 Art-Nr.: 793-5501/000-005 WMB-Beschriftungsschild; als Karte; für Klemmenbreite 5 - 17,5 mm; dehnbar 5 - 5,2 mm; unbedruckt; aufrastbar; rot	 Art-Nr.: 793-5501/000-024 WMB-Beschriftungsschild; als Karte; für Klemmenbreite 5 - 17,5 mm; dehnbar 5 - 5,2 mm; unbedruckt; aufrastbar; violett
 Art-Nr.: 793-5501 WMB-Beschriftungsschild; als Karte; für Klemmenbreite 5 - 17,5 mm; dehnbar 5 - 5,2 mm; unbedruckt; aufrastbar; weiß	 Art-Nr.: 793-501/000-006 WMB-Beschriftungsschild; als Karte; nicht dehnbar; unbedruckt; aufrastbar; blau	 Art-Nr.: 793-501/000-002 WMB-Beschriftungsschild; als Karte; nicht dehnbar; unbedruckt; aufrastbar; gelb	 Art-Nr.: 793-501/000-007 WMB-Beschriftungsschild; als Karte; nicht dehnbar; unbedruckt; aufrastbar; grau
 Art-Nr.: 793-501/000-023 WMB-Beschriftungsschild; als Karte; nicht dehnbar; unbedruckt; aufrastbar; grün	 Art-Nr.: 793-501/000-017 WMB-Beschriftungsschild; als Karte; nicht dehnbar; unbedruckt; aufrastbar; hellgrün	 Art-Nr.: 793-501/000-012 WMB-Beschriftungsschild; als Karte; nicht dehnbar; unbedruckt; aufrastbar; orange	 Art-Nr.: 793-501/000-005 WMB-Beschriftungsschild; als Karte; nicht dehnbar; unbedruckt; aufrastbar; rot
 Art-Nr.: 793-501/000-024 WMB-Beschriftungsschild; als Karte; nicht dehnbar; unbedruckt; aufrastbar; violett	 Art-Nr.: 793-501 WMB-Beschriftungsschild; als Karte; nicht dehnbar; unbedruckt; aufrastbar; weiß	 Art-Nr.: 2009-115/000-006 WMB-Inline; für Smart Printer; 1500 Stück auf Rolle; dehnbar 5 - 5,2 mm; unbedruckt; aufrastbar; blau	 Art-Nr.: 2009-115/000-002 WMB-Inline; für Smart Printer; 1500 Stück auf Rolle; dehnbar 5 - 5,2 mm; unbedruckt; aufrastbar; gelb
 Art-Nr.: 2009-115/000-007 WMB-Inline; für Smart Printer; 1500 Stück auf Rolle; dehnbar 5 - 5,2 mm; unbedruckt; aufrastbar; grau	 Art-Nr.: 2009-115/000-023 WMB-Inline; für Smart Printer; 1500 Stück auf Rolle; dehnbar 5 - 5,2 mm; unbedruckt; aufrastbar; grün	 Art-Nr.: 2009-115/000-017 WMB-Inline; für Smart Printer; 1500 Stück auf Rolle; dehnbar 5 - 5,2 mm; unbedruckt; aufrastbar; hellgrün	 Art-Nr.: 2009-115/000-012 WMB-Inline; für Smart Printer; 1500 Stück auf Rolle; dehnbar 5 - 5,2 mm; unbedruckt; aufrastbar; orange

1.2.2.1 Beschriftungsschild



Art-Nr.: 2009-115/000-024
WMB-Inline; für Smart Printer; 1500 Stück auf Rolle; dehnbar 5 - 5,2 mm; unbedruckt; aufrastbar; violett



Art-Nr.: 2009-115
WMB-Inline; für Smart Printer; 1500 Stück auf Rolle; dehnbar 5 - 5,2 mm; unbedruckt; aufrastbar; weiß

1.2.2.2 Gruppenschildträger



Art-Nr.: 209-140
Gruppenschildträger; grau



Art-Nr.: 209-141
Gruppenschildträger; grau



Art-Nr.: 209-142
Gruppenschildträger; grau



Art-Nr.: 249-105
Gruppenschildträger; grau

1.2.3 Brücken

1.2.3.1 Brücken



Art-Nr.: 281-490
Brücken; 10-fach; isoliert; grau



Art-Nr.: 281-482
Brücken; 2-fach; isoliert; grau



Art-Nr.: 281-492
Brücken; 2-fach; isoliert; grau



Art-Nr.: 281-483
Brücken; 3-fach; isoliert; grau



Art-Nr.: 281-485
Brücken; 5-fach; isoliert; grau



Art-Nr.: 281-422
Brücken; isoliert; gelbgrün



Art-Nr.: 281-402
Brücken; isoliert; grau



Art-Nr.: 281-409
Brücken; isoliert; grau



Art-Nr.: 709-110
Drahtkettenbrücken; 2,5 mm²; isoliert; schwarz



Art-Nr.: 709-111
Drahtkettenbrücken; 2,5 mm²; isoliert; schwarz



Art-Nr.: 709-112
Drahtkettenbrücken; 2,5 mm²; isoliert; schwarz



Art-Nr.: 210-123
Drahtkettenbrücken; isoliert; blau



Art-Nr.: 210-103
Drahtkettenbrücken; isoliert; schwarz



Art-Nr.: 781-452
Schachtelbrücken; von 1 auf 2; isoliert; grau



Art-Nr.: 781-453
Schachtelbrücken; von 1 auf 3; isoliert; grau



Art-Nr.: 781-454
Schachtelbrücken; von 1 auf 4; isoliert; grau



Art-Nr.: 781-455
Schachtelbrücken; von 1 auf 5; isoliert; grau



Art-Nr.: 781-456
Schachtelbrücken; von 1 auf 6; isoliert; grau

1.2.4 Isolierungsstopp

1.2.4.1 Isolierstopp



Art-Nr.: 281-470
Isolierungsstopp; 0,08 - 0,2 mm² "e" (0,14 mm² "f"); 5 Stück / Strang; weiß



Art-Nr.: 281-471
Isolierungsstopp; 0,25 - 0,5 mm²; 5 Stück / Strang; lichtgrau



Art-Nr.: 281-472
Isolierungsstopp; 0,75 - 1,5 mm²; 5 Stück / Strang; dunkelgrau

1.2.5 Montage

1.2.5.1 Abdeckprofil



Art-Nr.: 709-153

Abdeckprofil; Typ 1; passend zu Abdeckprofilträger Typ 1; 1 m lang; transparent

1.2.5.2 Abdeckprofilträger



Art-Nr.: 709-167

Abdeckprofilträger; Typ 1; inkl. Fixier- und Verriegelungsschrauben und Rändelmutter; passend zu Reihenklemmen Serien 279 bis 282, 880; passend zu Mini-Reihenklemmen Serie 264; passend zu Initiatoren- und Aktorenklemmen Serie 270; grau

1.2.5.3 Montagematerial



Art-Nr.: 209-106

Haltebock; zur isolierten Montage von Tragschienen DIN 35; grau



Art-Nr.: 249-116

Schraubenlose Endklammer; 6 mm breit; für Tragschiene 35 x 15 und 35 x 7,5; grau

1.2.6 Prüfen und Messen

1.2.6.1 Prüfzubehör



Art-Nr.: 249-148

B-Blindmodul; anreihbar; zum Überspringen von z. B. gebrückten Klemmen; grau



Art-Nr.: 281-419

Blindmodul; anreihbar; zum Überspringen von Klemmen; grau



Art-Nr.: 249-147

B-Prüfsteckermodul; anreihbar; 2,50 mm²; grau



Art-Nr.: 249-145

L-Arretierungsprüfmodul; anreihbar; mit starrem Kontaktstift; Außenmodul; 2,50 mm²; grau



Art-Nr.: 249-146

L-Blindmodul; anreihbar; zum Überspringen von z. B. verdrahteten Klemmen; grau



Art-Nr.: 249-144

L-Prüfsteckermodul; anreihbar; mit federndem Kontaktstift; Mittelmodul; 2,50 mm²; grau



Art-Nr.: 280-404

Prüfadapter; 5 mm breit; für Prüfstecker (Ø 2,3 mm); passend für Klemmen 1,5 mm² - 4 mm²; grau



Art-Nr.: 209-170

Prüfadapter; 8,3 mm breit; für Prüfstecker Ø 4 mm; passend für Klemmen 1,5 mm² - 10 mm²; grau



Art-Nr.: 281-407

Prüfstecker; 6 mm breit; Nennstrom 24 A; für 0,08 mm² - 2,5 mm²; 2,50 mm²; grau



Art-Nr.: 281-418

Prüfsteckermodul; anreihbar; passend zu allen WAGO-Reihenklemmen der Serien 281, 776, 777 und 781 mit Brückerschlitzen in der Stromschiene; grau

1.2.7 Steckbarer Leitungsbrücker

1.2.7.1 Brücker



Art-Nr.: 249-126

Steckbarer Leitungsbrücker; 0,75 mm²; isoliert; 110 mm lang; schwarz



Art-Nr.: 249-123

Steckbarer Leitungsbrücker; 0,75 mm²; isoliert; 180 mm lang; schwarz



Art-Nr.: 249-127

Steckbarer Leitungsbrücker; 0,75 mm²; isoliert; 250 mm lang; schwarz



Art-Nr.: 249-125

Steckbarer Leitungsbrücker; isoliert; 60 mm lang; schwarz

1.2.8 Tragschiene

1.2.8.1 Montagematerial



Art-Nr.: 210-196

Aluminiumtragschiene; 35 x 8,2 mm; 1,6 mm dick; 2 m lang; ungelocht; ähnlich EN 60715; silberfarben



Art-Nr.: 210-198

Kupfertragschiene; 35 x 15 mm; 2,3 mm dick; 2 m lang; ungelocht; entsprechend EN 60715; kupferfarben



Art-Nr.: 210-197

Stahltragschiene; 35 x 15 mm; 1,5 mm dick; 2 m lang; gelocht; ähnlich EN 60715; silberfarben



Art-Nr.: 210-508

Stahltragschiene; 35 x 15 mm; 1,5 mm dick; 2 m lang; gelocht; bandverzinkt; ähnlich EN 60715; silberfarben



Art-Nr.: 210-114

Stahltragschiene; 35 x 15 mm; 1,5 mm dick; 2 m lang; ungelocht; ähnlich EN 60715; silberfarben



Art-Nr.: 210-506

Stahltragschiene; 35 x 15 mm; 1,5 mm dick; 2 m lang; ungelocht; bandverzinkt; ähnlich EN 60715; silberfarben



Art-Nr.: 210-118

Stahltragschiene; 35 x 15 mm; 2,3 mm dick; 2 m lang; ungelocht; entsprechend EN 60715; silberfarben



Art-Nr.: 210-504

Stahltragschiene; 35 x 7,5 mm; 1 mm dick; 2 m lang; gelocht; bandverzinkt; entsprechend EN 60715; silberfarben



Art-Nr.: 210-115

Stahltragschiene; 35 x 7,5 mm; 1 mm dick; 2 m lang; gelocht; entsprechend EN 60715; Lochbreite 18 mm; Lochabstand 25 mm; silberfarben



Art-Nr.: 210-112

Stahltragschiene; 35 x 7,5 mm; 1 mm dick; 2 m lang; gelocht; entsprechend EN 60715; Lochbreite 25 mm; Lochabstand 36 mm; silberfarben



Art-Nr.: 210-505

Stahltragschiene; 35 x 7,5 mm; 1 mm dick; 2 m lang; ungelocht; bandverzinkt; entsprechend EN 60715; silberfarben



Art-Nr.: 210-113

Stahltragschiene; 35 x 7,5 mm; 1 mm dick; 2 m lang; ungelocht; entsprechend EN 60715; silberfarben

1.2.9 Warnabdeckung

1.2.9.1 Abdeckung



Art-Nr.: 281-415

Warnabdeckung; für 5 Klemmen; mit schwarzem Blitzpfeil; gelb

1.2.10 Werkzeug

1.2.10.1 Betätigungswerkzeug



Art-Nr.: 210-658

Betätigungswerkzeug; Klinge 3,5 x 0,5 mm; mit teilsoliertem Schaft; abgewinkelt; kurz; mehrfarbig



Art-Nr.: 210-657

Betätigungswerkzeug; Klinge 3,5 x 0,5 mm; mit teilsoliertem Schaft; kurz; mehrfarbig



Art-Nr.: 210-720

Betätigungswerkzeug; Klinge 3,5 x 0,5 mm; mit teilsoliertem Schaft; mehrfarbig

Handhabungshinweise

Montieren

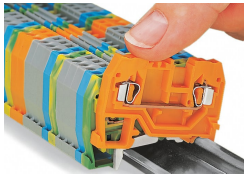

Aufrasten einer Klemme auf die Trag-schiene

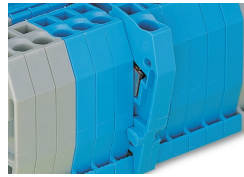

Schnellmontagenocken verhindern sei-tenverkehrtes Aufrasten.

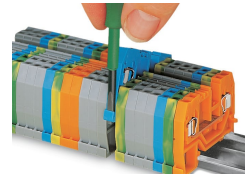

Eine Klemme aus dem Verband demon-strieren.

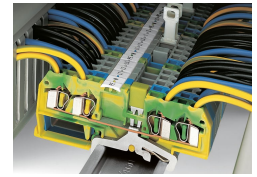

Stahltragschienen sind gemäß EN 60947-7-2 (VDE 0611, Teil 3) nicht für PEN-Anwendungen geeignet (PEN = Schutz- und Neutralleiter).

Leiter anschließen

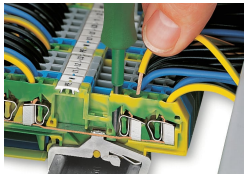

CAGE CLAMP®-Anschluss
Leiter anschließen.

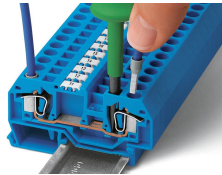

CAGE CLAMP®-Anschluss
Leiter anschließen.
Bei Verwendung der Nennquerschnitte mit Aderendhülsen ist jeweils die nächst größere Klemme zu wählen.

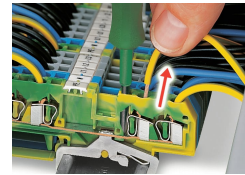

CAGE CLAMP®-Anschluss
Leiter lösen.

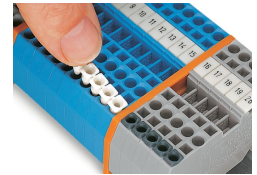

Isolierungsstopp einsetzen.

Brücken

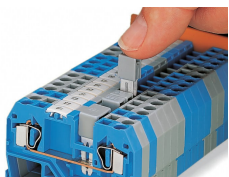

Brücken mit Querbrücken Querbrücken bis zum Anschlag hinunter-drücken.

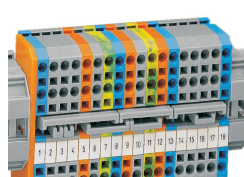

Schachtelbrücken sind für ausgeklügelte Schaltungsaufgaben geeignet. Brücken immer bis zum Anschlag hinunter-drücken!

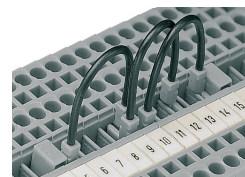

Leitungsbrücken
Bei der Inbetriebnahme von Maschinen, Anlagen oder Steuerungen müssen häufig zwischen nicht direkt nebeneinander liegenden Reihenklammern zusätzliche Verbindungen und Rangierungen vorgenommen werden. Hier hilft der neue steckbare, berührungssichere Leitungsbrücken auf die Sprünge.

In drei Leitungslängen wird dieser Brücken für Reihenklammern der Serien 279 (1,5 mm²), 280/775/780 (2,5 mm²) und 281/769/776/777/781 und 880 (4 mm²) angeboten: 60 mm, 110 mm und 250 mm.

Damit können, je nach Klammernbreite, bis max. 60 Klammern übersprungen werden (siehe Tabelle unten).

In Klammern der Serie 279 ist der Brücken nur einfach steckbar, jedoch bei Klammern der Serien 280/775/780 und 281/776/777/781 auch doppelt. So können Kettenbrücken gesteckt werden. Und bei den Serien 280/769/775/780/880 und 281/776/777/781 lässt sich auch das gleichzeitige Stecken eines Leitungsbrückers und eines Querbrückers in einer Klemme realisieren.



4-Leiter-Durchgangsklammern, abgewinkelte Bauform, Gruppenbildung mit 3-fach-Brückungskammern

Prüfen

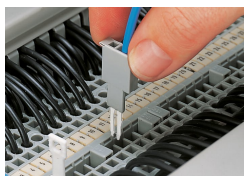

Prüfen mit Prüfstecker
Hier Prüfstecker mit CAGE CLAMP®-Anschluss

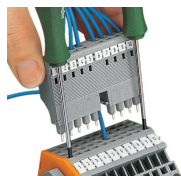

L-Prüfsteckermodule mit CAGE CLAMP®-Anschluss

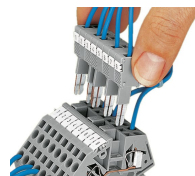

B-Prüfsteckermodule mit CAGE CLAMP®-Anschluss

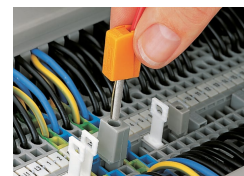

Prüfen mit Prüfstecker
Hier über den Prüfadapter (209-170)

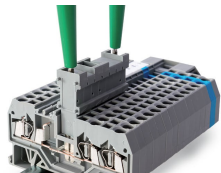

Die Prüfsteckerleisten werden direkt in die Brückerschlitze der Stromschiene gesteckt.

Abdeckung

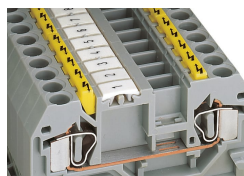

In die Betätigungsöffnungen eingesetzte Warnabdeckungen

Beschriften

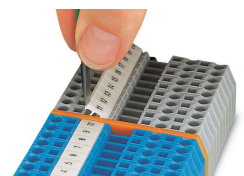

Beschriftung mit WMB-Multibeschriftungssystem