

Datenblatt | Artikelnummer: 280-833

4-Leiter-Durchgangsklemme; 2,5 mm²; mittige Beschriftung; für Tragschiene 35 x 15 und 35 x 7,5; CAGE CLAMP®; 2,50 mm²; grau

<https://www.wago.com/280-833>

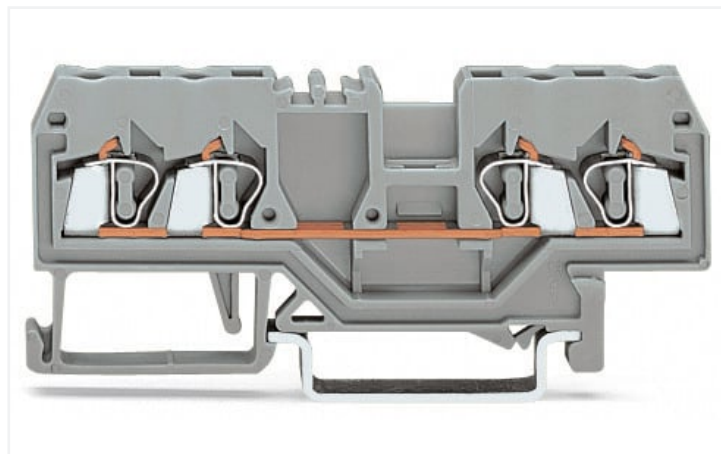
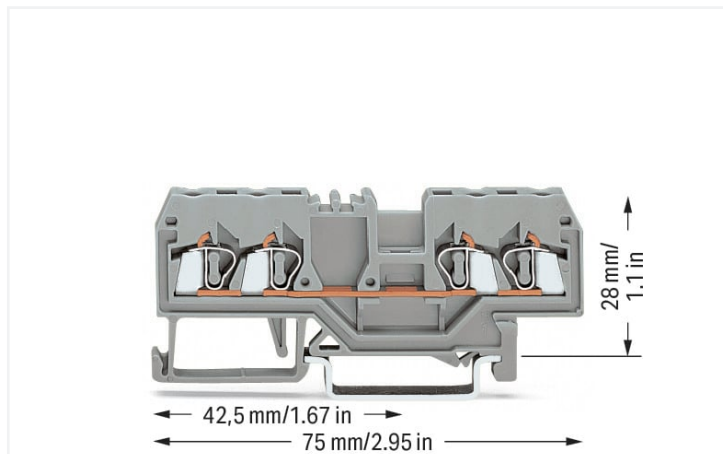

Farbe: ■ grau



Abbildung ähnlich

Elektrische Daten

Bemessungsdaten gemäß	IEC/EN 60947-7-1		
Überspannungskategorie	III	III	II
Verschmutzungsgrad	3	2	2
Bemessungsspannung	800 V	-	-
Bemessungsstoßspannung	8 kV	-	-
Bemessungsstrom	20 A	-	-

Approbationsdaten gemäß	UL 1059		
Use Group	B	C	D
Bemessungsspannung	-	600 V	-
Bemessungsstrom	-	20 A	-

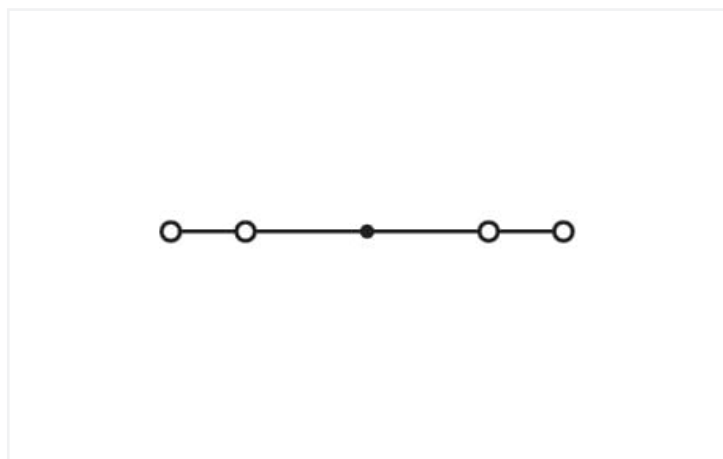
Approbationsdaten gemäß	CSA 22.2 No 158		
Use Group	B	C	D
Bemessungsspannung	-	600 V	-
Bemessungsstrom	-	24 A	-

Verlustleistung	
Verlustleistung, pro Pol (Potential)	0.532 W
Bemessungsstrom I _N zur Verlustleistungsangabe	20 A
Widerstandswert zur stromabhängigen Verlustleistungsangabe	0.00133 Ω

Anschlussdaten

Klemmstellen	4
Gesamte Anzahl der Potentiale	1
Anzahl der Ebenen	1

Anschluss 1

Anschlussstechnik	CAGE CLAMP®
Betätigungsart	Betätigungswerkzeug
Anschließbare Leiterwerkstoffe	Kupfer Aluminium

Anschließbare Leiterwerkstoffe Hinweis

Anschluss von Aluminiumleitern
WAGO Federklemmverbindungen sind auch für eindrätige Aluminiumleiter bis 4 mm² geeignet, wenn für den Anschluss die Alu-Plus-Kontaktpaste [249-130](#) verwendet wird.

Vorteile der Alu-Plus-Kontaktpaste:

- Zerstört die Oxidschicht automatisch beim Klemmvorgang
- Verhindert Neuoxidation an der Kontaktstelle
- Vermeidet elektrolytische Korrosion zwischen Aluminium- und Kupferleitern (in einer Klemme)
- Bietet Langzeit-Korrosionsschutz

Bei Federklemmverbindungen mit CAGE CLAMP®-Anschlussstechnik **ist der Aluminiumleiter mit einer Klinge zu reinigen** und unmittelbar danach an die mit der Alu-Plus-Kontaktpaste gefüllten Klemmstelle anzuschließen.

Selbstverständlich kann Alu-Plus vor dem Ankleben auch **zusätzlich** ganzflächig auf den Aluminiumleiter aufgetragen werden.

Außerdem ist zu beachten, dass die Nennströme an die geringere Leitfähigkeit der Aluminiumleiter angepasst werden:

2,5 mm² = 16 A
4 mm² = 22 A

Eindrätiger Leiter	0,08 ... 2,5 mm ² / 28 ... 12 AWG
Feindrätiger Leiter	0,08 ... 2,5 mm ² / 28 ... 12 AWG
Hinweis (Leiterquerschnitt)	12 AWG: THHN, THWN
Abisolierlänge	8 ... 9 mm / 0.31 ... 0.35 inch
Verdrahtungsrichtung	Frontverdrahtung

Geometrische Daten

Breite	5 mm / 0.197 inch
Höhe	75 mm / 2.953 inch
Tiefe ab Oberkante Tragschiene	28 mm / 1.102 inch

Mechanische Daten

Montageart	Tragschiene 35
Beschriftungsebene	Mittenbeschriftung

Werkstoffdaten

Hinweis Werkstoffdaten	Informationen zu Materialangaben finden sie hier
Farbe	grau
Isolierstoffgruppe	I
Isolierwerkstoff Hauptgehäuse	Polyamid (PA66)
Brennbarkeitsklasse gemäß UL 94	V0
Brandlast	0,147 MJ
Gewicht	9,2 g

Umgebungsbedingungen

Verarbeitungstemperatur	-35 ... +85 °C
Dauergebrauchstemperatur	-60 ... +105 °C

Kaufmännische Daten

Produktgruppe	1 (Reihenklemmen)
eCl@ss 10.0	27-14-11-20
eCl@ss 9.0	27-14-11-20
ETIM 8.0	EC000897
ETIM 7.0	EC000897
VPE (UVPE)	100 St.
Verpackungsart	Karton
Ursprungsland	DE
GTIN	4044918311328
Zolltarifnummer	85369010000

Environmental Product Compliance

RoHS Compliance Status	Compliant, No Exemption
------------------------	-------------------------

Zulassungen / Zertifikate

Allgemeine Zulassungen



Zulassung	Norm	Zertifikatsname
CCA DEKRA Certification B.V.	EN 60947	2157201.01
CSA DEKRA Certification B.V.	C22.2	1536071
UL Underwriters Laboratories Inc.	UL 1059	E45172

Konformitäts- und Herstellererklärungen

Zulassung	Norm	Zertifikatsname
EU-Declaration of Conformity WAGO GmbH & Co. KG	-	-
UK-Declaration of Conformity WAGO GmbH & Co. KG	-	-

Zulassungen für Schifffahrt



Zulassung	Norm	Zertifikatsname
ABS American Bureau of Shipping	EN 60947	20-HG1941090-PDA
BV Bureau Veritas S.A.	EN 60947	07436/F0 BV

Zulassungen für Schifffahrt

DNV GL Det Norske Veritas, Germanischer Lloyd	-	TAE00001V2
LR Lloyds Register	EN 60947	91/20112 (E9)

Downloads

Environmental Product Compliance

Compliance Search

Environmental Product Compliance 280-833



Dokumentation

Weitere Informationen

Technischer Anhang

pdf
2149.67 KB



Ausschreibungstext

280-833

19.02.2019

xml
3.19 KB



280-833

28.02.2017

doc
24.00 KB



CAD/CAE-Daten

CAD Daten

2D/3D Modelle
280-833



CAE Daten

EPLAN Data Portal
280-833



WSCAD Universe
280-833



ZUKEN Portal 280-833



1 Passende Produkte

1.1 Notwendiges Zubehör

1.1.1 Abschlussplatte

1.1.1.1 Abschlussplatte



Art-Nr.: 280-314

Abschluss- und Zwischenplatte; 2,5 mm dick; grau



Art-Nr.: 280-315

Abschluss- und Zwischenplatte; 2,5 mm dick; orange



Art-Nr.: 284-336

Reduzierabdeckplatte; 1 mm dick; in Verbindung mit 4-Leiter-Klemmen 279-831, 280-833 und 281-652; grau



Art-Nr.: 284-346

Reduzierabdeckplatte; 1 mm dick; in Verbindung mit 4-Leiter-Klemmen 279-831, 280-833 und 281-652; orange



Art-Nr.: 280-334

Trennwand; 2 mm dick; überstehend; grau



Art-Nr.: 280-335

Trennwand; 2 mm dick; überstehend; orange

1.2 Optionales Zubehör

1.2.1 Aderendhülse

1.2.1.1 Aderendhülse



Art-Nr.: 216-301

Aderendhülse; Hülse für 0,25 mm² / AWG 24; mit Kunststoffkragen; galvanisch verzinkt; gelb



Art-Nr.: 216-302

Aderendhülse; Hülse für 0,34 mm² / AWG 22; mit Kunststoffkragen; galvanisch verzinkt; helltürkis



Art-Nr.: 216-201

Aderendhülse; Hülse für 0,5 mm² / AWG 20; mit Kunststoffkragen; galvanisch verzinkt; weiß



Art-Nr.: 216-101

Aderendhülse; Hülse für 0,5 mm² / AWG 22; ohne Kunststoffkragen; galvanisch verzinkt; silberfarben



Art-Nr.: 216-202

Aderendhülse; Hülse für 0,75 mm² / AWG 18; mit Kunststoffkragen; galvanisch verzinkt; grau



Art-Nr.: 216-102

Aderendhülse; Hülse für 0,75 mm² / AWG 20; ohne Kunststoffkragen; galvanisch verzinkt; silberfarben



Art-Nr.: 216-203

Aderendhülse; Hülse für 1 mm² / AWG 18; mit Kunststoffkragen; galvanisch verzinkt; rot



Art-Nr.: 216-103

Aderendhülse; Hülse für 1 mm² / AWG 18; ohne Kunststoffkragen; galvanisch verzinkt



Art-Nr.: 216-204

Aderendhülse; Hülse für 1,5 mm² / AWG 16; mit Kunststoffkragen; galvanisch verzinkt; schwarz



Art-Nr.: 216-104

Aderendhülse; Hülse für 1,5 mm² / AWG 16; ohne Kunststoffkragen; galvanisch verzinkt; silberfarben

1.2.2 Beschriftung

1.2.2.1 Beschriftungsschild



Art-Nr.: 793-5501

WMB-Beschriftungskarte; als Karte; für Klemmenbreite 5 - 17,5 mm; dehnbar 5 - 5,2 mm; unbedruckt; aufrastbar; weiß



Art-Nr.: 793-501

WMB-Beschriftungskarte; als Karte; nicht dehnbar; unbedruckt; aufrastbar; weiß



Art-Nr.: 2009-115

WMB-Inline; für Smart Printer; 1500 Stück auf Rolle; dehnbar 5 - 5,2 mm; unbedruckt; aufrastbar; weiß

1.2.2.2 Doppelschildträger



Art-Nr.: 209-128

Adapter; grau

1.2.2.3 Gruppenschildträger



Art-Nr.: 209-140

Gruppenschildträger; grau



Art-Nr.: 209-141

Gruppenschildträger; grau



Art-Nr.: 209-142

Gruppenschildträger; grau



Art-Nr.: 249-105

Gruppenschildträger; grau

1.2.3 Brücken

1.2.3.1 Brücken



Art-Nr.: 280-490

Brücken; 10-fach; isoliert; grau



Art-Nr.: 280-482

Brücken; 2-fach; isoliert; grau



Art-Nr.: 280-492

Brücken; 2-fach; isoliert; grau



Art-Nr.: 280-483

Brücken; 3-fach; isoliert; grau



Art-Nr.: 280-484

Brücken; 4-fach; isoliert; grau



Art-Nr.: 280-485

Brücken; 5-fach; isoliert; grau



Art-Nr.: 280-422

Brücken; isoliert; gelbgrün



Art-Nr.: 280-402

Brücken; isoliert; grau

1.2.3.1 Brücken



Art-Nr.: 280-409
Brücken; isoliert; grau



Art-Nr.: 709-110
Drahtkettenbrücken; 2,5 mm²; isoliert; schwarz



Art-Nr.: 709-111
Drahtkettenbrücken; 2,5 mm²; isoliert; schwarz



Art-Nr.: 709-112
Drahtkettenbrücken; 2,5 mm²; isoliert; schwarz



Art-Nr.: 210-123
Drahtkettenbrücken; isoliert; blau



Art-Nr.: 210-103
Drahtkettenbrücken; isoliert; schwarz



Art-Nr.: 284-414
Reduzierbrücken; von Serie 284/282 auf Serie 281/280/279; isoliert; grau



Art-Nr.: 780-452
Schachtelbrücken; von 1 auf 2; isoliert; grau



Art-Nr.: 780-453
Schachtelbrücken; von 1 auf 3; isoliert; grau



Art-Nr.: 780-454
Schachtelbrücken; von 1 auf 4; isoliert; grau



Art-Nr.: 780-455
Schachtelbrücken; von 1 auf 5; isoliert; grau



Art-Nr.: 780-456
Schachtelbrücken; von 1 auf 6; isoliert; grau



Art-Nr.: 780-457
Schachtelbrücken; von 1 auf 7; isoliert; grau



Art-Nr.: 780-458
Schachtelbrücken; von 1 auf 8; isoliert; grau

1.2.4 Isolierungsstopp

1.2.4.1 Isolierstopp



Art-Nr.: 280-470
Isolierungsstopp; 0,08 - 0,2 mm² "e" (0,14 mm² "f"); 5 Stück / Strang; weiß



Art-Nr.: 280-471
Isolierungsstopp; 0,25 - 0,5 mm²; 5 Stück / Strang; lichtgrau



Art-Nr.: 280-472
Isolierungsstopp; 0,75 - 1 mm²; 5 Stück / Strang; schwarz

1.2.5 Montage

1.2.5.1 Abdeckprofil



Art-Nr.: 709-153
Abdeckprofil; Typ 1; passend zu Abdeckprofilträger Typ 1; 1 m lang; transparent

1.2.5.2 Abdeckprofilträger



Art-Nr.: 709-167
Abdeckprofilträger; Typ 1; inkl. Fixier- und Verriegelungsschrauben und Rändelmutter; passend zu Reihenklemmen Serien 279 bis 282, 880; passend zu Mini-Reihenklemmen Serie 264; passend zu Initiatoren- und Aktorenklemmen Serie 270; grau

1.2.5.3 Montagematerial



Art-Nr.: 209-106

Haltebock; zur isolierten Montage von Tragschienen DIN 35; grau



Art-Nr.: 249-116

Schraubenlose Endklammer; 6 mm breit; für Tragschiene 35 x 15 und 35 x 7,5; grau

1.2.6 Prüfen und Messen

1.2.6.1 Prüfzubehör



Art-Nr.: 249-107

B-Blindmodul; anreihbar; zum Überspringen von z. B. gebrückten Klemmen; grau



Art-Nr.: 280-419

Blindmodul; anreihbar; zum Überspringen von Klemmen; grau



Art-Nr.: 249-106

B-Prüfsteckermodul; anreihbar; 1,50 mm²; grau



Art-Nr.: 249-147

B-Prüfsteckermodul; anreihbar; 2,50 mm²; grau



Art-Nr.: 249-142

L-Arretierungsprüfmodul; anreihbar; mit starrem Kontaktstift; Außenmodul; 1,50 mm²; grau



Art-Nr.: 249-143

L-Blindmodul; anreihbar; zum Überspringen von z. B. verdrahteten Klemmen; grau



Art-Nr.: 249-141

L-Prüfsteckermodul; anreihbar; mit federndem Kontaktstift; Mittelmodul; 1,50 mm²; grau



Art-Nr.: 280-404

Prüfadapter; 5 mm breit; für Prüfstecker (Ø 2,3 mm); passend für Klemmen 1,5 mm² - 4 mm²; grau



Art-Nr.: 209-170

Prüfadapter; 8,3 mm breit; für Prüfstecker Ø 4 mm; passend für Klemmen 1,5 mm² - 10 mm²; grau



Art-Nr.: 281-407

Prüfstecker; 6 mm breit; Nennstrom 24 A; für 0,08 mm² - 2,5 mm²; 2,50 mm²; grau



Art-Nr.: 280-418

Prüfsteckermodul; anreihbar; passend zu allen WAGO-Reihenklammern der Serien 280 und 780 mit Brückerschlitzen in der Stromschiene; grau

1.2.7 Steckbarer Leitungsbrücker

1.2.7.1 Brücker



Art-Nr.: 249-126

Steckbarer Leitungsbrücker; 0,75 mm²; isoliert; 110 mm lang; schwarz



Art-Nr.: 249-123

Steckbarer Leitungsbrücker; 0,75 mm²; isoliert; 180 mm lang; schwarz



Art-Nr.: 249-127

Steckbarer Leitungsbrücker; 0,75 mm²; isoliert; 250 mm lang; schwarz



Art-Nr.: 249-125

Steckbarer Leitungsbrücker; isoliert; 60 mm lang; schwarz

1.2.8 Stecker

1.2.8.1 Bauelementmodul mit Diode



Art-Nr.: 280-803/281-411

Bauelementestecker; 2-polig; mit Diode 1N4007; 10 mm breit; grau



Art-Nr.: 280-803/281-420

Bauelementestecker; 2-polig; mit Gleichrichterdiode und LED; 10 mm breit; grau



Art-Nr.: 280-803/281-421

Bauelementestecker; 2-polig; mit Gleichrichterdiode und LED; 10 mm breit; grau

1.2.8.2 Bauelementmodul mit LED



Art-Nr.: 280-803/281-415

Bauelementestecker; 2-polig; LED rot; 10 mm breit; grau



Art-Nr.: 280-803/281-416

Bauelementestecker; 2-polig; LED rot; 10 mm breit; grau



Art-Nr.: 280-803/281-413

Bauelementestecker; 2-polig; LED rot; DC 24 V; 10 mm breit; grau



Art-Nr.: 280-803/281-414

Bauelementestecker; 2-polig; LED rot; DC 48 V; 10 mm breit; grau



Art-Nr.: 280-803/281-420

Bauelementestecker; 2-polig; mit Gleichrichterdiode und LED; 10 mm breit; grau



Art-Nr.: 280-803/281-421

Bauelementestecker; 2-polig; mit Gleichrichterdiode und LED; 10 mm breit; grau

1.2.8.3 Glimmlampenbaustein



Art-Nr.: 280-803/281-417

Bauelementestecker; 2-polig; 10 mm breit; grau

Art-Nr.: 280-803/281-418

Bauelementestecker; 2-polig; 10 mm breit; grau

1.2.8.4 Leerstecker



Art-Nr.: 280-803

Leerstecker; 10 mm breit; Typ 4; 2-polig; grau

1.2.9 Tragschiene

1.2.9.1 Montagematerial



Art-Nr.: 210-196

Aluminiumtragschiene; 35 x 8,2 mm; 1,6 mm dick; 2 m lang; ungelocht; ähnlich EN 60715; silberfarben



Art-Nr.: 210-198

Kupfertragschiene; 35 x 15 mm; 2,3 mm dick; 2 m lang; ungelocht; entsprechend EN 60715; kupferfarben



Art-Nr.: 210-197

Stahltragschiene; 35 x 15 mm; 1,5 mm dick; 2 m lang; gelocht; ähnlich EN 60715; silberfarben



Art-Nr.: 210-508

Stahltragschiene; 35 x 15 mm; 1,5 mm dick; 2 m lang; gelocht; bandverzinkt; ähnlich EN 60715; silberfarben



Art-Nr.: 210-114

Stahltragschiene; 35 x 15 mm; 1,5 mm dick; 2 m lang; ungelocht; ähnlich EN 60715; silberfarben



Art-Nr.: 210-506

Stahltragschiene; 35 x 15 mm; 1,5 mm dick; 2 m lang; ungelocht; bandverzinkt; ähnlich EN 60715; silberfarben



Art-Nr.: 210-118

Stahltragschiene; 35 x 15 mm; 2,3 mm dick; 2 m lang; ungelocht; entsprechend EN 60715; silberfarben



Art-Nr.: 210-504

Stahltragschiene; 35 x 7,5 mm; 1 mm dick; 2 m lang; gelocht; bandverzinkt; entsprechend EN 60715; silberfarben



Art-Nr.: 210-115

Stahltragschiene; 35 x 7,5 mm; 1 mm dick; 2 m lang; gelocht; entsprechend EN 60715; Lochbreite 18 mm; Lochabstand 25 mm; silberfarben



Art-Nr.: 210-112

Stahltragschiene; 35 x 7,5 mm; 1 mm dick; 2 m lang; gelocht; entsprechend EN 60715; Lochbreite 25 mm; Lochabstand 36 mm; silberfarben



Art-Nr.: 210-505

Stahltragschiene; 35 x 7,5 mm; 1 mm dick; 2 m lang; ungelocht; bandverzinkt; entsprechend EN 60715; silberfarben



Art-Nr.: 210-113

Stahltragschiene; 35 x 7,5 mm; 1 mm dick; 2 m lang; ungelocht; entsprechend EN 60715; silberfarben

1.2.10 Warnabdeckung

1.2.10.1 Abdeckung



Art-Nr.: 280-415

Warnabdeckung; für 5 Klemmen; mit schwarzem Blitzpfeil; gelb

1.2.11 Werkzeug

1.2.11.1 Betätigungswerkzeug



Art-Nr.: 210-658

Betätigungswerkzeug; Klinge 3,5 x 0,5 mm; mit teilsoliertem Schaft; abgewinkelt; kurz; mehrfarbig



Art-Nr.: 210-657

Betätigungswerkzeug; Klinge 3,5 x 0,5 mm; mit teilsoliertem Schaft; kurz; mehrfarbig



Art-Nr.: 210-720

Betätigungswerkzeug; Klinge 3,5 x 0,5 mm; mit teilsoliertem Schaft; mehrfarbig

Handhabungshinweise

Montieren

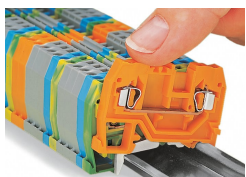

Aufrasten einer Klemme auf die Trag-schiene

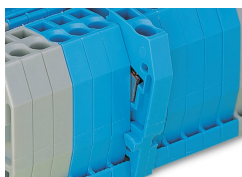

Schnellmontagenocken verhindern sei-tenverkehrtes Aufrasten.

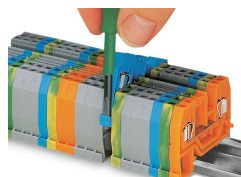

Eine Klemme aus dem Verband demon-strieren.



Stahltragschienen sind gemäß EN 60947-7-2 (VDE 0611, Teil 3) nicht für PEN-Anwendungen geeignet (PEN = Schutz- und Neutralleiter).

Leiter anschließen



CAGE CLAMP®-Anschluss
Leiter anschließen.

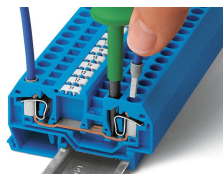

CAGE CLAMP®-Anschluss
Leiter anschließen.
Bei Verwendung der Nennquerschnitte mit Aderendhülsen ist jeweils die nächst größere Klemme zu wählen.



Isolierungsstopp einsetzen.

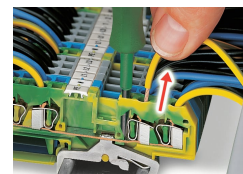

CAGE CLAMP®-Anschluss
Leiter lösen.

Brücken

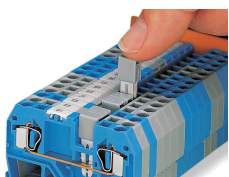

Brücken mit Querbrücken
Querbrücke bis zum Anschlag hinunter-drücken.

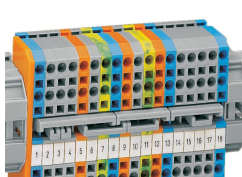

Schachtelbrücken sind für ausgeklügelte Schaltungsaufgaben geeignet. Brücken immer bis zum Anschlag hinunter-drücken!



Leitungsbrücken
Bei der Inbetriebnahme von Maschinen, Anlagen oder Steuerungen müssen häufig zwischen nicht direkt nebeneinander liegenden Reihenklammern zusätzliche Verbindungen und Rangierungen vorge-nommen werden. Hier hilft der neue steckbare, berührungssichere Leitungs-brücken auf die Sprünge.

In drei Leitungslängen wird dieser Brücken für Reihenklammern der Serien 279 (1,5 mm²), 280/775/780 (2,5 mm²) und 281/769/776/777/781 und 880 (4 mm²) angeboten: 60 mm, 110 mm und 250 mm.

Damit können, je nach Klammernbreite, bis max. 60 Klammern übersprungen wer-den (siehe Tabelle unten).

In Klammern der Serie 279 ist der Brücken nur einfach steckbar, jedoch bei Klam-mern der Serien 280/775/780 und 281/776/777/781 auch doppelt. So kön-nen Kettenbrücken gesteckt werden. Und bei den Serien 280/769/775/780/880 und 281/776/777/781 lässt sich auch das gleichzeitige Stecken eines Leitungs-brückers und eines Querbrückers in einer Klemme realisieren.

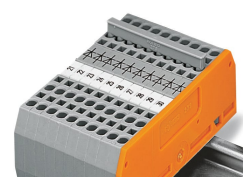

Brücken mit Brückungskämmen
Brückungskämme bis zum Anschlag hin-terdrücken.

Brücken

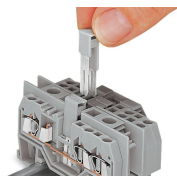

Brücken mit Reduzierbrückern von querschnittsgrößen auf querschnittskleine Klemmen

Prüfen

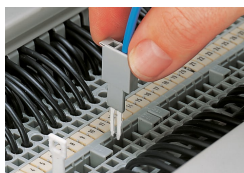

Prüfen mit Prüfstecker
Hier Prüfstecker mit CAGE CLAMP®-Anschluss



L-Prüfsteckermodule mit CAGE CLAMP®-Anschluss

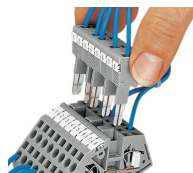

B-Prüfsteckermodule mit CAGE CLAMP®-Anschluss

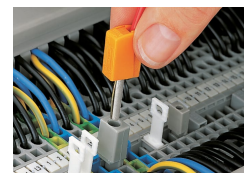

Prüfen mit Prüfstecker
Hier über den Prüfadapter (209-170)

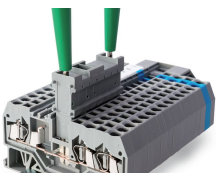

Die Prüfsteckerleisten werden direkt in die Brückerschlitze der Stromschiene gesteckt.

Abdeckung

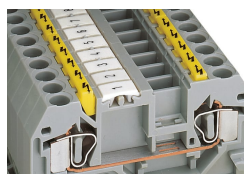

In die Betätigungsöffnungen eingesetzte Warnabdeckungen

Beschriften

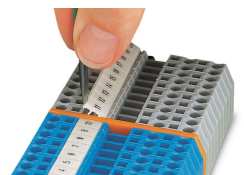

Beschriftung mit WMB-Multibeschriftungssystem

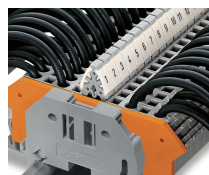

Klemmenkennzeichnung mit Doppelschildträgern (209-128) Klemmen mit seitlicher Beschriftungsebene