

Datenblatt | Artikelnummer: 280-641

3-Leiter-Durchgangsklemme; 2,5 mm²; mittige Beschriftung; für Tragschiene 35 x 15 und 35 x 7,5; CAGE CLAMP®; 2,50 mm²; grau

<https://www.wago.com/280-641>

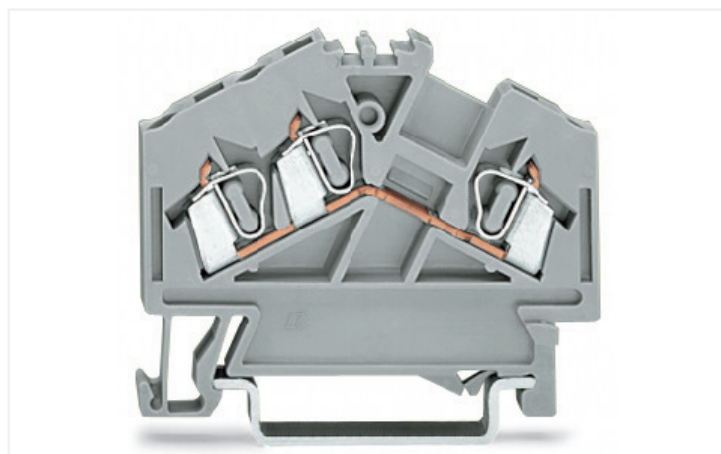
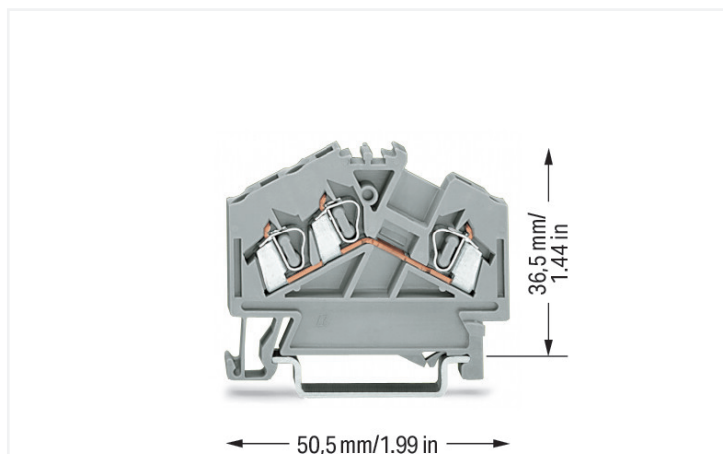

Farbe: ■ grau



Abbildung ähnlich

Elektrische Daten

Bemessungsdaten gemäß	IEC/EN 60947-7-1		
Überspannungskategorie	III	III	II
Verschmutzungsgrad	3	2	2
Bemessungsspannung	800 V	-	-
Bemessungsstoßspannung	8 kV	-	-
Bemessungsstrom	24 A	-	-

Verlustleistung

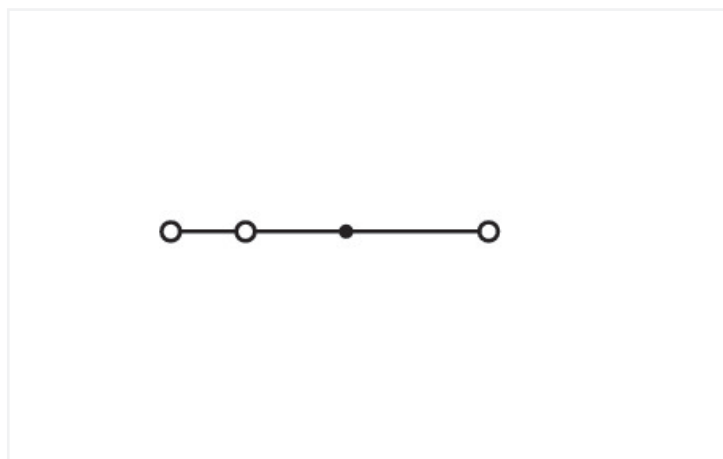
Verlustleistung, pro Pol (Potential)	0.7661 W
Bemessungsstrom I _N zur Verlustleistungsangabe	24 A
Widerstandswert zur stromabhängigen Verlustleistungsangabe	0.00133 Ω

Anschlussdaten

Klemmstellen	3
Gesamte Anzahl der Potentiale	1
Anzahl der Ebenen	1

Anschluss 1

Anschlusstechnik	CAGE CLAMP®
Betätigungsart	Betätigungswerkzeug
Anschließbare Leiterwerkstoffe	Kupfer Aluminium

Anschluss 1

Anschließbare Leiterwerkstoffe Hinweis

Anschluss von Aluminiumleitern

WAGO Federklemmverbindungen sind auch für eindrätige Aluminiumleiter bis 4 mm² geeignet, wenn für den Anschluss die Alu-Plus-Kontaktpaste [249-130](#) verwendet wird.

Vorteile der Alu-Plus-Kontaktpaste:

- Zerstört die Oxidschicht automatisch beim Klemmvorgang
- Verhindert Neuoxidation an der Kontaktstelle
- Vermeidet elektrolytische Korrosion zwischen Aluminium- und Kupferleitern (in einer Klemme)
- Bietet Langzeit-Korrosionsschutz

Bei Federklemmverbindungen mit CAGE CLAMP®-Anschlussstechnik **ist der Aluminiumleiter mit einer Klinge zu reinigen** und unmittelbar danach an die mit der Alu-Plus-Kontaktpaste gefüllten Klemmstelle anzuschließen.

Selbstverständlich kann Alu-Plus vor dem Ankleben auch **zusätzlich** ganzflächig auf den Aluminiumleiter aufgetragen werden.

Außerdem ist zu beachten, dass die Nennströme an die geringere Leitfähigkeit der Aluminiumleiter angepasst werden:

2,5 mm² = 16 A
4 mm² = 22 A

Eindrätiger Leiter	0,08 ... 2,5 mm ² / 28 ... 12 AWG
Feindrätiger Leiter	0,08 ... 2,5 mm ² / 28 ... 12 AWG
Hinweis (Leiterquerschnitt)	12 AWG: THHN, THWN
Abisolierlänge	8 ... 9 mm / 0.31 ... 0.35 inch
Verdrahtungsrichtung	Frontverdrahtung, abgewinkelt

Geometrische Daten

Breite	5 mm / 0.197 inch
Höhe	50,5 mm / 1.988 inch
Tiefe ab Oberkante Tragschiene	36,5 mm / 1.437 inch

Mechanische Daten

Bauform	abgewinkelte Bauform
Montageart	Tragschiene 35
Beschriftungsebene	Mittenbeschriftung

Werkstoffdaten

Hinweis Werkstoffdaten	Informationen zu Materialangaben finden sie hier
Farbe	grau
Isolierstoffgruppe	I
Isolierwerkstoff Hauptgehäuse	Polyamid (PA66)
Brennbarkeitsklasse gemäß UL 94	V0
Brandlast	0,205 MJ
Gewicht	6,7 g

Umgebungsbedingungen

Verarbeitungstemperatur	-35 ... +85 °C
Dauergebrauchstemperatur	-60 ... +105 °C

Kaufmännische Daten

Produktgruppe	1 (Reihenklemmen)
eCl@ss 10.0	27-14-11-20
eCl@ss 9.0	27-14-11-20
ETIM 8.0	EC000897
ETIM 7.0	EC000897
VPE (UVPE)	100 St.
Verpackungsart	Karton
Ursprungsland	DE
GTIN	4044918325806
Zolltarifnummer	85369010000

Environmental Product Compliance

RoHS Compliance Status	Compliant, No Exemption
------------------------	-------------------------

Zulassungen / Zertifikate

Allgemeine Zulassungen **Konformitäts- und Herstellererklärungen**



Zulassung	Norm	Zertifikatsname
CCA DEKRA Certification B.V.	EN 60947	2157201.01
CSA DEKRA Certification B.V.	C22.2	1536071
UL UL International Germany GmbH	UL 1059	E45172

Zulassung	Norm	Zertifikatsname
EU-Declaration of Conformity WAGO GmbH & Co. KG	-	-
UK-Declaration of Conformity WAGO GmbH & Co. KG	-	-

Zulassungen für Schifffahrt



Zulassung	Norm	Zertifikatsname
ABS American Bureau of Shipping	EN 60947	20-HG1941090-PDA
BV Bureau Veritas S.A.	EN 60947	07436/F0 BV
DNV GL Det Norske Veritas, Germanischer Lloyd	-	TAE00001V2
LR Lloyds Register	EN 60947	91/20112 (E9)

Downloads

Environmental Product Compliance

Compliance Search

Environmental Product Compliance 280-641



Dokumentation

Weitere Informationen

Technischer Anhang

pdf
2149.67 KB



Ausschreibungstext

280-641

19.02.2019

xml
3.27 KB



280-641

28.02.2017

doc
24.00 KB



CAD/CAE-Daten

CAD Daten

2D/3D Modelle
280-641



CAE Daten

EPLAN Data Portal
280-641



WSCAD Universe
280-641



ZUKEN Portal 280-641



1 Passende Produkte

1.1 Notwendiges Zubehör

1.1.1 Abschlussplatte

1.1.1.1 Abschlussplatte



Art-Nr.: 280-312

Abschluss- und Zwischenplatte; 2,5 mm dick; grau



Art-Nr.: 280-313

Abschluss- und Zwischenplatte; 2,5 mm dick; orange



Art-Nr.: 280-348

Trennwand; 2,5 mm dick; überstehend; grau



Art-Nr.: 280-318

Trennwand; 2,5 mm dick; überstehend; orange

1.2 Optionales Zubehör

1.2.1 Aderendhülse

1.2.1.1 Aderendhülse



Art-Nr.: 216-301

Aderendhülse; Hülse für 0,25 mm² / AWG 24; mit Kunststoffkragen; galvanisch verzinkt; gelb



Art-Nr.: 216-302

Aderendhülse; Hülse für 0,34 mm² / AWG 22; mit Kunststoffkragen; galvanisch verzinkt; helltürkis



Art-Nr.: 216-201

Aderendhülse; Hülse für 0,5 mm² / AWG 20; mit Kunststoffkragen; galvanisch verzinkt; weiß



Art-Nr.: 216-101

Aderendhülse; Hülse für 0,5 mm² / AWG 22; ohne Kunststoffkragen; galvanisch verzinkt; silberfarben



Art-Nr.: 216-202

Aderendhülse; Hülse für 0,75 mm² / AWG 18; mit Kunststoffkragen; galvanisch verzinkt; grau



Art-Nr.: 216-102

Aderendhülse; Hülse für 0,75 mm² / AWG 20; ohne Kunststoffkragen; galvanisch verzinkt; silberfarben



Art-Nr.: 216-203

Aderendhülse; Hülse für 1 mm² / AWG 18; mit Kunststoffkragen; galvanisch verzinkt; rot



Art-Nr.: 216-103

Aderendhülse; Hülse für 1 mm² / AWG 18; ohne Kunststoffkragen; galvanisch verzinkt

1.2.1.1 Aderendhülse



Art-Nr.: 216-204

Aderendhülse; Hülse für 1,5 mm² / AWG 16; mit Kunststoffkragen; galvanisch verzinkt; schwarz

Art-Nr.: 216-104

Aderendhülse; Hülse für 1,5 mm² / AWG 16; ohne Kunststoffkragen; galvanisch verzinkt; silberfarben

1.2.2 Beschriftung

1.2.2.1 Beschriftungsschild



Art-Nr.: 793-5501

WMB-Beschriftungskarte; als Karte; für Klemmenbreite 5 - 17,5 mm; dehnbar 5 - 5,2 mm; unbedruckt; aufrastbar; weiß

Art-Nr.: 793-501

WMB-Beschriftungskarte; als Karte; nicht dehnbar; unbedruckt; aufrastbar; weiß

Art-Nr.: 2009-115

WMB-Inline; für Smart Printer; 1500 Stück auf Rolle; dehnbar 5 - 5,2 mm; unbedruckt; aufrastbar; weiß

1.2.2.2 Doppelschildträger



Art-Nr.: 209-128

Adapter; grau

1.2.2.3 Gruppenschildträger



Art-Nr.: 209-140

Gruppenschildträger; grau

Art-Nr.: 209-141

Gruppenschildträger; grau

Art-Nr.: 209-142

Gruppenschildträger; grau

Art-Nr.: 249-105

Gruppenschildträger; grau

1.2.3 Brücken

1.2.3.1 Brücken



Art-Nr.: 280-490

Brücken; 10-fach; isoliert; grau

Art-Nr.: 280-482

Brücken; 2-fach; isoliert; grau

Art-Nr.: 280-492

Brücken; 2-fach; isoliert; grau

Art-Nr.: 280-483

Brücken; 3-fach; isoliert; grau



Art-Nr.: 280-484

Brücken; 4-fach; isoliert; grau

Art-Nr.: 280-485

Brücken; 5-fach; isoliert; grau

Art-Nr.: 280-422

Brücken; isoliert; gelbgrün

Art-Nr.: 280-402

Brücken; isoliert; grau



Art-Nr.: 280-409

Brücken; isoliert; grau

Art-Nr.: 709-110

Drahtkettenbrücken; 2,5 mm²; isoliert; schwarz

Art-Nr.: 709-111

Drahtkettenbrücken; 2,5 mm²; isoliert; schwarz

Art-Nr.: 709-112

Drahtkettenbrücken; 2,5 mm²; isoliert; schwarz



Art-Nr.: 210-123

Drahtkettenbrücken; isoliert; blau

Art-Nr.: 210-103

Drahtkettenbrücken; isoliert; schwarz

Art-Nr.: 780-452

Schachtelbrücken; von 1 auf 2; isoliert; grau

Art-Nr.: 780-453

Schachtelbrücken; von 1 auf 3; isoliert; grau



Art-Nr.: 780-454

Schachtelbrücken; von 1 auf 4; isoliert; grau

Art-Nr.: 780-455

Schachtelbrücken; von 1 auf 5; isoliert; grau

Art-Nr.: 780-456

Schachtelbrücken; von 1 auf 6; isoliert; grau

Art-Nr.: 780-457

Schachtelbrücken; von 1 auf 7; isoliert; grau

1.2.3.1 Brücken



Art-Nr.: 780-458

Schachtelbrücken; von 1 auf 8; isoliert; grau

1.2.4 Isolierungsstopp

1.2.4.1 Isolierstopp



Art-Nr.: 280-470

Isolierungsstopp; 0,08 - 0,2 mm² "e" (0,14 mm² "f"); 5 Stück / Strang; weiß



Art-Nr.: 280-471

Isolierungsstopp; 0,25 - 0,5 mm²; 5 Stück / Strang; lichtgrau



Art-Nr.: 280-472

Isolierungsstopp; 0,75 - 1 mm²; 5 Stück / Strang; schwarz

1.2.5 Montage

1.2.5.1 Abdeckprofil



Art-Nr.: 709-153

Abdeckprofil; Typ 1; passend zu Abdeckprofilträger Typ 1; 1 m lang; transparent

1.2.5.2 Abdeckprofilträger



Art-Nr.: 709-167

Abdeckprofilträger; Typ 1; inkl. Fixier- und Verriegelungsschrauben und Rändelmutter; passend zu Reihenklammen Serien 279 bis 282, 880; passend zu Mini-Reihenklammen Serie 264; passend zu Initiatoren- und Aktorenklammen Serie 270; grau

1.2.5.3 Montagematerial



Art-Nr.: 209-106

Haltebock; zur isolierten Montage von Tragschienen DIN 35; grau



Art-Nr.: 249-116

Schraubenlose Endklammer; 6 mm breit; für Tragschiene 35 x 15 und 35 x 7,5; grau

1.2.6 Prüfen und Messen

1.2.6.1 Prüfzubehör



Art-Nr.: 249-107

B-Blindmodul; anreihbar; zum Überspringen von z. B. gebrückten Klammen; grau



Art-Nr.: 280-419

Blindmodul; anreihbar; zum Überspringen von Klammen; grau



Art-Nr.: 249-106

B-Prüfsteckermodul; anreihbar; 1,50 mm²; grau



Art-Nr.: 249-147

B-Prüfsteckermodul; anreihbar; 2,50 mm²; grau



Art-Nr.: 249-142

L-Arretierungsprüfmodul; anreihbar; mit starrem Kontaktstift; Außenmodul; 1,50 mm²; grau



Art-Nr.: 249-143

L-Blindmodul; anreihbar; zum Überspringen von z. B. verdrahteten Klammen; grau



Art-Nr.: 249-141

L-Prüfsteckermodul; anreihbar; mit federndem Kontaktstift; Mittelmodul; 1,50 mm²; grau



Art-Nr.: 280-404

Prüfadapter; 5 mm breit; für Prüfstecker (Ø 2,3 mm); passend für Klammen 1,5 mm² - 4 mm²; grau

1.2.6.1 Prüfzubehör



Art-Nr.: 209-170

Prüfadapter; 8,3 mm breit; für Prüfstecker Ø 4 mm; passend für Klemmen 1,5 mm² - 10 mm²; grau



Art-Nr.: 281-407

Prüfstecker; 6 mm breit; Nennstrom 24 A; für 0,08 mm² - 2,5 mm²; 2,50 mm²; grau



Art-Nr.: 280-418

Prüfsteckermodul; anreihbar; passend zu allen WAGO-Reihenklemmen der Serien 280 und 780 mit Brückerschlitzen in der Stromschiene; grau

1.2.7 Steckbarer Leitungsbrücker

1.2.7.1 Brücker



Art-Nr.: 249-126

Steckbarer Leitungsbrücker; 0,75 mm²; isoliert; 110 mm lang; schwarz



Art-Nr.: 249-123

Steckbarer Leitungsbrücker; 0,75 mm²; isoliert; 180 mm lang; schwarz



Art-Nr.: 249-127

Steckbarer Leitungsbrücker; 0,75 mm²; isoliert; 250 mm lang; schwarz



Art-Nr.: 249-125

Steckbarer Leitungsbrücker; isoliert; 60 mm lang; schwarz

1.2.8 Tragschiene

1.2.8.1 Montagematerial



Art-Nr.: 210-196

Aluminiumtragschiene; 35 x 8,2 mm; 1,6 mm dick; 2 m lang; ungelocht; ähnlich EN 60715; silberfarben



Art-Nr.: 210-198

Kupfertragschiene; 35 x 15 mm; 2,3 mm dick; 2 m lang; ungelocht; entsprechend EN 60715; kupferfarben



Art-Nr.: 210-197

Stahltragschiene; 35 x 15 mm; 1,5 mm dick; 2 m lang; gelocht; ähnlich EN 60715; silberfarben



Art-Nr.: 210-508

Stahltragschiene; 35 x 15 mm; 1,5 mm dick; 2 m lang; gelocht; bandverzinkt; ähnlich EN 60715; silberfarben



Art-Nr.: 210-114

Stahltragschiene; 35 x 15 mm; 1,5 mm dick; 2 m lang; ungelocht; ähnlich EN 60715; silberfarben



Art-Nr.: 210-506

Stahltragschiene; 35 x 15 mm; 1,5 mm dick; 2 m lang; ungelocht; bandverzinkt; ähnlich EN 60715; silberfarben



Art-Nr.: 210-118

Stahltragschiene; 35 x 15 mm; 2,3 mm dick; 2 m lang; ungelocht; entsprechend EN 60715; silberfarben



Art-Nr.: 210-504

Stahltragschiene; 35 x 7,5 mm; 1 mm dick; 2 m lang; gelocht; bandverzinkt; entsprechend EN 60715; silberfarben



Art-Nr.: 210-115

Stahltragschiene; 35 x 7,5 mm; 1 mm dick; 2 m lang; gelocht; entsprechend EN 60715; Lochbreite 18 mm; Lochabstand 25 mm; silberfarben



Art-Nr.: 210-112

Stahltragschiene; 35 x 7,5 mm; 1 mm dick; 2 m lang; gelocht; entsprechend EN 60715; Lochbreite 25 mm; Lochabstand 36 mm; silberfarben



Art-Nr.: 210-505

Stahltragschiene; 35 x 7,5 mm; 1 mm dick; 2 m lang; ungelocht; bandverzinkt; entsprechend EN 60715; silberfarben



Art-Nr.: 210-113

Stahltragschiene; 35 x 7,5 mm; 1 mm dick; 2 m lang; ungelocht; entsprechend EN 60715; silberfarben

1.2.9 Warnabdeckung

1.2.9.1 Abdeckung



Art-Nr.: 280-415

Warnabdeckung; für 5 Klemmen; mit schwarzem Blitzpfeil; gelb

1.2.10 Werkzeug

1.2.10.1 Betätigungswerkzeug



Art-Nr.: 210-658

Betätigungswerkzeug; Klinge 3,5 x 0,5 mm; mit teilisoliertem Schaft; abgewinkelt; kurz; mehrfarbig



Art-Nr.: 210-657

Betätigungswerkzeug; Klinge 3,5 x 0,5 mm; mit teilisoliertem Schaft; kurz; mehrfarbig



Art-Nr.: 210-720

Betätigungswerkzeug; Klinge 3,5 x 0,5 mm; mit teilisoliertem Schaft; mehrfarbig

Handhabungshinweise

Montieren

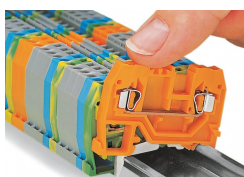

Aufrasten einer Klemme auf die Tragschiene

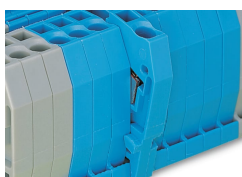

Schnellmontagenocken verhindern seitenverkehrtes Aufrasten.

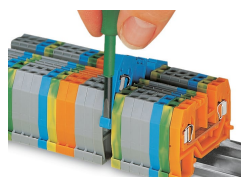

Eine Klemme aus dem Verband demonstrieren.



Stahltragschienen sind gemäß EN 60947-7-2 (VDE 0611, Teil 3) nicht für PEN-Anwendungen geeignet (PEN = Schutz- und Neutralleiter).

Leiter anschließen

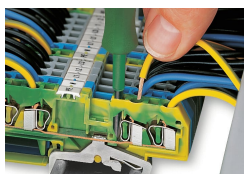

CAGE CLAMP®-Anschluss
Leiter anschließen.

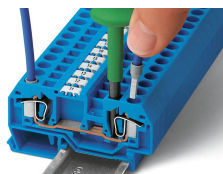

CAGE CLAMP®-Anschluss
Leiter anschließen.
Bei Verwendung der Nennquerschnitte mit Aderendhülsen ist jeweils die nächst größere Klemme zu wählen.

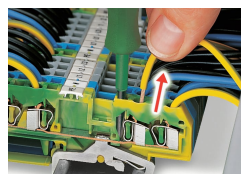

CAGE CLAMP®-Anschluss
Leiter lösen.



Isolierungsstopp einsetzen.

Brücken

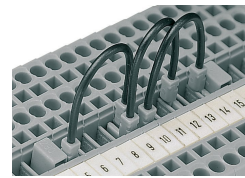
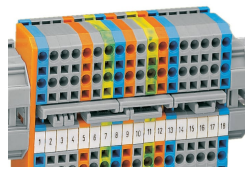
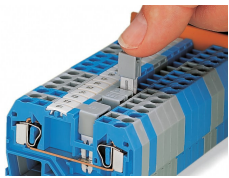

Brücken mit Querbrückern
Querbrücker bis zum Anschlag hinunterdrücken.

Schachtelbrücker sind für ausgeklügelte
Schaltungsaufgaben geeignet. Brücker
immer bis zum Anschlag hinunterdrücken!

Leitungsbrücker
Bei der Inbetriebnahme von Maschinen,
Anlagen oder Steuerungen müssen häufig
zwischen nicht direkt nebeneinander
liegenden Reihenklemmen zusätzliche
Verbindungen und Rangierungen
vorgenommen werden. Hier hilft der neue
steckbare, berührungssichere Leitungs-
brücker auf die Sprünge.

4-Leiter-Durchgangsklemmen, abgewinkelte
Bauform,
Gruppenbildung mit 3-fach-Brückungskä-
mmen

In drei Leitungslängen wird dieser
Brücker für Reihenklemmen der Serien
279 (1,5 mm²), 280/775/780 (2,5 mm²)
und 281/769/776/777/781 und 880 (4
mm²) angeboten: 60 mm, 110 mm und
250 mm.
Damit können, je nach Klemmenbreite,
bis max. 60 Klemmen übersprungen wer-
den (siehe Tabelle unten).

In Klemmen der Serie 279 ist der Brücker
nur einfach steckbar, jedoch bei Klem-
men der Serien 280/775/780 und
281/776/777/781 auch doppelt. So könn-
en Kettenbrücken gesteckt werden. Und
bei den Serien 280/769/775/780/880
und 281/776/777/781 lässt sich auch das
gleichzeitige Stecken eines Leitungs-
brückers und eines Querbrückers in einer
Klemme realisieren.

Prüfen

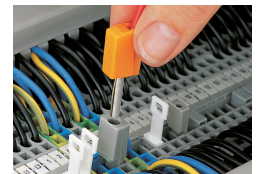
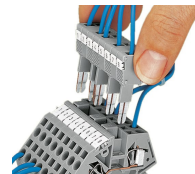
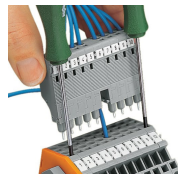
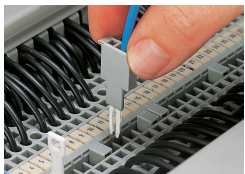

Prüfen mit Prüfstecker
Hier Prüfstecker mit CAGE CLAMP®-An-
schluss

L-Prüfsteckermodule mit CAGE CLAMP®-
Anschluss

B-Prüfsteckermodule mit CAGE CLAMP®-
Anschluss

Prüfen mit Prüfstecker
Hier über den Prüfadapter (209-170)

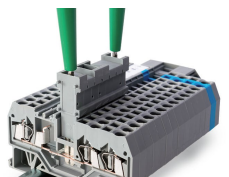

Die Prüfsteckerleisten werden direkt in die
Brückerschlitze der Stromschiene ge-
steckt.

Abdeckung

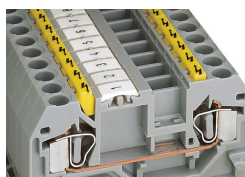

In die Betätigungsöffnungen eingesetzte
Warnabdeckungen

Beschriften

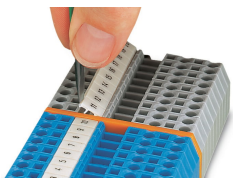

Beschriftung mit WMB-Multibeschriftungssystem