

## Fiche technique | Référence: 2231-307/031-000

Connecteur femelle pour 1 conducteur; Bouton-poussoir; Push-in CAGE CLAMP®;  
2,5 mm<sup>2</sup>; Pas 5,08 mm; 7 pôles; Bride de fixation; 2,50 mm<sup>2</sup>; orange

<https://www.wago.com/2231-307/031-000>

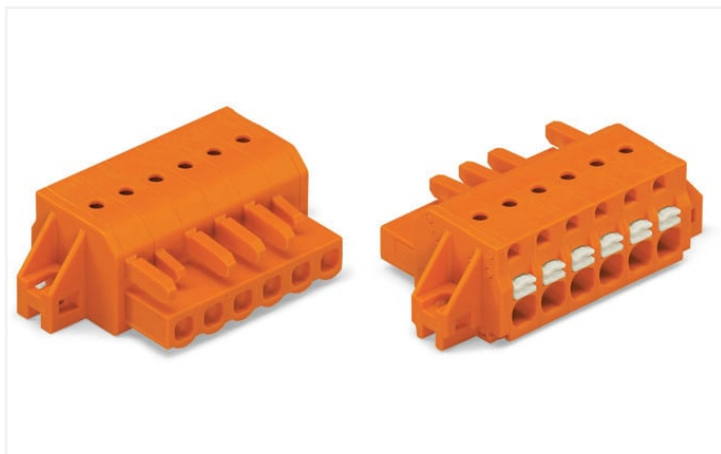

Couleur: ■ orange

Identique à la figure

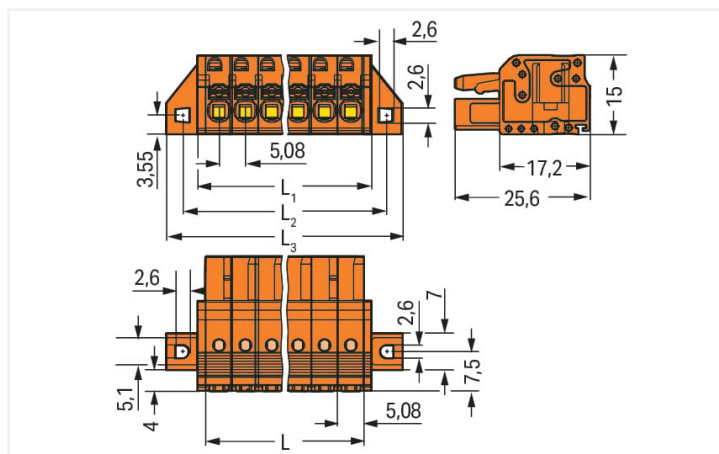

Dimensions en mm

L = Nombre de pôles x pas

L1 = L + 2,8 mm

L2 = L + 8,8 mm

L3 = L + 14,8 mm

Connecteurs femelles de 2 à 3 pôles – seulement 1 crochet d'arrêt

### Courbe de derating

Connecteur femelle pour 1 conducteur (2231-102/026-000) avec  
connecteur mâle THT (231-162/001-000)

Pas 5 mm / section de conducteur 2,5 mm<sup>2</sup> « s »

Selon l'exemple de : EN 60512-5-2 / facteur de réduction 0,8  
Courant en A

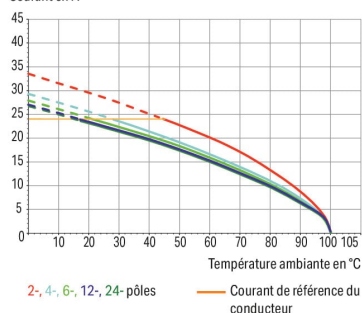

- Connexion universelle pour tous types de conducteurs
- Manipulation simple et intuitive sans outil spécifique
- Câblage du connecteur femelle en position enfiché
- Insertion directe de conducteurs rigides et de conducteurs souples munis d'embout d'extrémité
- Prise de test enfichable dans le même axe que le conducteur
- Avec possibilité de codage

### Remarques

Remarque de sécurité 1

Le MCS – MULTI CONNECTION SYSTEM – est selon DIN EN 61984 est un connecteur sans capacité de coupure. Conformément aux prescriptions d'utilisation, il faut éviter la connexion/déconnexion des connecteurs sous tension ou en charge. Dans la direction du flux d'énergie dans le câblage du circuit, les connecteurs doivent être appliqués de sorte que les connecteurs mâles dans l'état non enfiché, pouvant être touchés, ne soient pas sous tension.

Variantes pour Ex i :

Surfaces du contact dorées ou partiellement dorées.  
D'autres variantes peuvent être demandées au service commercial de WAGO ou, si nécessaire, configurées sur <https://configurator.wago.com>.

## Données électriques

| Données de référence selon          | IEC/EN 60664-1 |       |       |
|-------------------------------------|----------------|-------|-------|
| Overvoltage category                | III            | III   | II    |
| Pollution degree                    | 3              | 2     | 2     |
| Tension de référence                | 320 V          | 320 V | 630 V |
| Tension assignée de tenue aux chocs | 4 kV           | 4 kV  | 4 kV  |
| Courant de référence                | 16 A           | 16 A  | 16 A  |

| Données d'approbation selon | UL 1059 |       |       |
|-----------------------------|---------|-------|-------|
| Use group                   | B       | C     | D     |
| Tension de référence        | 300 V   | 150 V | 300 V |
| Courant de référence        | 15 A    | 15 A  | 10 A  |

| Données d'approbation selon | UL 1977 |
|-----------------------------|---------|
| Tension de référence        | 600 V   |
| Courant de référence        | 15 A    |

| Données d'approbation selon | CSA   |       |       |
|-----------------------------|-------|-------|-------|
| Use group                   | B     | C     | D     |
| Tension de référence        | 300 V | 150 V | 300 V |
| Courant de référence        | 15 A  | 15 A  | 10 A  |

## Données de raccordement

|                              |   |
|------------------------------|---|
| Points de serrage            | 7 |
| Nombre total des potentiels  | 7 |
| Nombre de types de connexion | 1 |
| nombre des niveaux           | 1 |

| Connexion 1  |   |
|--|---|
| Technique de connexion   | Push-in CAGE CLAMP®                             |
| Type d'actionnement  | Bouton-poussoir                                 |
| Sens d'actionnement 1  | Manipulation dans le même axe que le conducteur |
| Conducteur rigide  | 0,2 ... 2,5 mm <sup>2</sup> / 24 ... 12 AWG     |
| Conducteur souple  | 0,2 ... 2,5 mm <sup>2</sup> / 24 ... 12 AWG     |
| Conducteurs souples ; avec embout d'extrémité isolé                    | 0,25 ... 1,5 mm <sup>2</sup>                    |
| Conducteurs souples ; avec embout d'extrémité sans isolation plastique | 0,25 ... 2,5 mm <sup>2</sup>                    |
| Longueur de dénudage   | 10 ... 11 mm / 0.39 ... 0.43 inch               |
| Nombre de pôles  | 7   |
| Axe du conducteur vers la prise  | 0°  |

## Données géométriques

|            |                       |
|------------|-----------------------|
| Pas        | 5,08 mm / 0.2 inch    |
| Largeur    | 50,36 mm / 1.983 inch |
| Hauteur    | 15 mm / 0.591 inch    |
| Profondeur | 25,6 mm / 1.008 inch  |

## Données mécaniques

|  |  |
|--|--|
| codage variable                          | Oui                                      |
| Type de fixation                         | Bride de fixation                        |
| Type de montage                          | Montage traversant<br>Montage en surface |
| Protection contre une éventuelle torsion | Oui                                      |

## Connexion

|  |                      |
|--|----------------------|
| Version de contact dans le domaine des connecteurs | Connecteurs femelles |
| Type de connexion de connecteur                    | pour conducteur      |
| Protection contre l'inversion                      | Non                  |

## Données du matériau

|                                    |  |
|------------------------------------|--|
| Remarque Données du matériau       | <a href="#">Vous trouverez ici des informations sur les spécifications de matériel</a> |
| Couleur                            | orange   |
| Groupe du matériau isolant         | I  |
| Matière isolante Boîtier principal | Polyamide (PA66)   |
| Classe d'inflammabilité selon UL94 | V0   |
| Matériau des ressorts de serrage   | Ressort en acier Chrome-Nickel (CrNi)  |
| Matériau du contact                | Alliage de cuivre  |
| Surface du contact                 | Étain  |
| Charge calorifique                 | 0,252 MJ   |
| Poids                              | 11,8 g   |

## Conditions d'environnement

|                               |                 |
|-------------------------------|-----------------|
| Plage de températures limites | -60 ... +100 °C |
| Température d'utilisation     | -35 ... +60 °C  |

## Données commerciales

|                          |                               |
|--------------------------|-------------------------------|
| Product Group            | 3 (Connecteurs multisystèmes) |
| eCl@ss 10.0              | 27-44-03-09                   |
| eCl@ss 9.0               | 27-44-03-09                   |
| ETIM 8.0                 | EC002638                      |
| ETIM 7.0                 | EC002638                      |
| Unité d'emb. (SUE)       | 50 pce(s)                     |
| Type d'emballage         | Carton                        |
| Pays d'origine           | PL                            |
| GTIN                     | 4045454872571                 |
| Numéro du tarif douanier | 85366990990                   |

## Conformité environnementale du produit

|                         |                         |
|-------------------------|-------------------------|
| État de conformité RoHS | Compliant, No Exemption |
|-------------------------|-------------------------|

## Approbations / certificats

### Homologations générales



| Homologation                           | Norme         | Nom du certificat |
|--|---------------|-------------------|
| CB<br>DEKRA Certification B.V.         | IEC 61984     | NL-39756/A1       |
| CSA<br>DEKRA Certification B.V.        | C22.2 No. 158 | 2314554           |
| KEMA/KEUR<br>DEKRA Certification B.V.  | EN 61984      | 71-121453         |
| UL<br>UL International Germany<br>GmbH | UL 1977       | E45171            |

### Homologations générales

|   |         |        |
|---|---------|--------|
| UR<br>Underwriters Laboratories<br>Inc. | UL 1059 | E45172 |
|---|---------|--------|

## Téléchargements

### Conformité environnementale du produit

#### Recherche de conformité

Environmental Product  
Compliance  
2231-307/031-000



## Documentation

### Informations complémentaires

Technical Section

03.04.2019

pdf

2027.26 KB



## 1 Produits correspondants

### 1.1 Produit complémentaire

#### 1.1.1 Connecteurs mâles



##### Réf.: 231-637

Connecteur mâle pour 1 conducteur; CA-GE CLAMP®; 2,5 mm<sup>2</sup>; Pas 5,08 mm; 7 pôles; 2,50 mm<sup>2</sup>; orange



##### Réf.: 231-537/001-000

Connecteur mâle THT; Broche à souder 1,0 x 1,0 mm; Coudé; Pas 5,08 mm; 7 pôles; orange



##### Réf.: 231-337/001-000

Connecteur mâle THT; Broche à souder 1,0 x 1,0 mm; Droit; Pas 5,08 mm; 7 pôles; orange

### 1.2 Accessoires en option

#### 1.2.2 Décharge de traction

##### 1.2.2.1 Plaque de décharge de traction



##### Réf.: 734-229

Plaque de décharge de traction; pour connecteurs femelles et mâles; Largeur 25 mm; d'une pièce; Pas 3,81 mm; orange

### 1.2.3 Montage

#### 1.2.3.1 Matériel de montage



##### Réf.: 209-147

Vis autotaraudeuse



##### Réf.: 231-194

Vis autotaraudeuse; B 2,2x13, trou de fixation R 1,8 mm



##### Réf.: 231-295

Vis avec écrou



##### Réf.: 231-195

Vis avec écrou; M2x12, pour bride de fixation

## 1.2.4 Outil

### 1.2.4.1 Outil de manipulation



**Réf.: 210-657**

Outil de manipulation; lame 3,5 x 0,5 mm; avec tige partiellement isolée; court; multicolore



**Réf.: 210-720**

Outil de manipulation; lame 3,5 x 0,5 mm; avec tige partiellement isolée; multicolore

## 1.2.5 Réducteur isolant de sécurité

### 1.2.5.1 Réducteur isolant de sécurité



**Réf.: 231-671**

Réducteur isolant de sécurité; 0,25 - 0,5 mm<sup>2</sup>; gris clair



**Réf.: 231-672**

Réducteur isolant de sécurité; 0,75 - 1 mm<sup>2</sup>; gris foncé

## 1.2.6 Repérage

### 1.2.6.1 Bandes de repérage



**Réf.: 210-332/508-202**

Bandes de marquage; en feuilles DIN A4; avec impression; 1-16 (160x); Largeur interlignes 3 mm; longueur de bande 182 mm; Impression horizontale; autocollant; blanc



**Réf.: 210-332/508-205**

Bandes de marquage; en feuilles DIN A4; avec impression; 1-32 (80x); Largeur interlignes 3 mm; longueur de bande 182 mm; Impression horizontale; autocollant; blanc



**Réf.: 210-332/508-204**

Bandes de marquage; en feuilles DIN A4; avec impression; 17-32 (160x); Largeur interlignes 3 mm; longueur de bande 182 mm; Impression horizontale; autocollant; blanc



**Réf.: 210-332/508-206**

Bandes de marquage; en feuilles DIN A4; avec impression; 33-48 (160x); Largeur interlignes 3 mm; longueur de bande 182 mm; Impression horizontale; autocollant; blanc

## 1.2.7 Tester et mesurer

### 1.2.7.1 Accessoires de test



**Réf.: 231-661**

Fiche de contrôle pour connecteurs femelles; pour les pas de 5 mm et 5,08 mm; 2,50 mm<sup>2</sup>; gris clair



**Réf.: 210-136**

Fiche de contrôle; Ø 2 mm; avec câble de longueur 500 mm; rouge

## Indications de manipulation

### Raccorder le conducteur

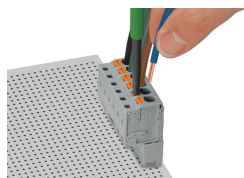

Raccordement du conducteur – connexion Push-in CAGE CLAMP® – action par poussoir pour la connexion de conducteurs souples

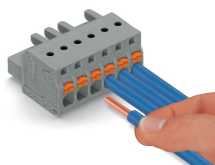

Raccordement du conducteur – insertion directe de conducteurs rigides ou de conducteurs souples munis d'embout d'extrémité

## Tester

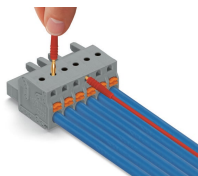

Test – Connecteur femelle avec poussoir et connexion Push-in CAGE CLAMP® – prise de test enfichable dans la direction de connexion du conducteur – Contact direct perpendiculaire à la direction de connexion du conducteur

## Montage

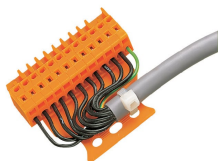

Connecteur mâle avec plaque de décharge de traction



Boîtier de décharge de traction, dans l'exemple d'un connecteur mâle avec CAGE CLAMP®

## Repérage

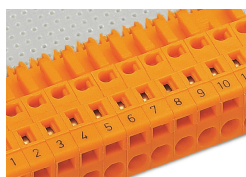

Marquage par impression directe ou avec bandes de marquage adhésives.