

Datenblatt | Artikelnummer: 222-413

Verbindungsklemme mit Hebeln; für alle Leiterarten; max. 4 mm²; 3 Leiter; Gehäusefarbe grau; Umgebungstemperatur max. 40 °C; 2,50 mm²; grau

<https://www.wago.com/222-413>



Farbe: ■ grau

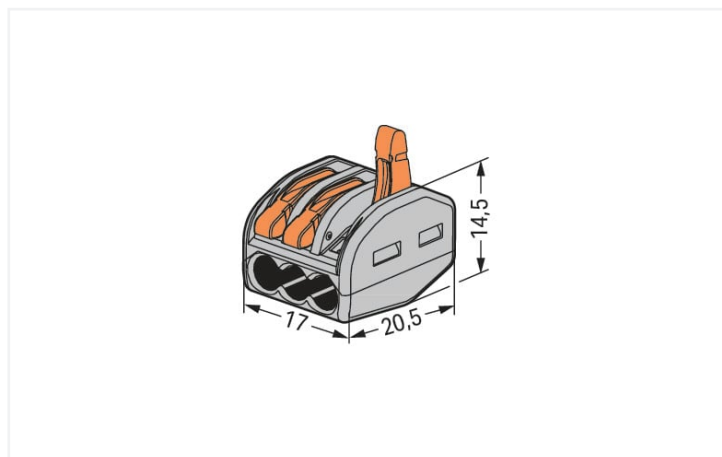

Abmessungen in mm

Hinweise

Sicherheitshandhabungshinweis	<p>Achtung: Handhabungs- und Sicherheitshinweise beachten!</p> <ul style="list-style-type: none"> • Nur von Elektrofachkraft anzuwenden! • Nicht unter Spannung arbeiten! • Nur für bestimmungsgemäßen Gebrauch einsetzen! • Nationale Vorschriften/Normen/Richtlinien beachten! • Technische Daten der Produkte beachten! • Anzahl der zulässigen Potentiale beachten! • Keine beschädigten/verschmutzten Komponenten verwenden! • Leiterarten, -querschnitte und Abisolierlängen beachten! • Leiter bis zum Anschlag einführen! • Originalzubehör verwenden! <p>Nur mit Handhabungshinweisen weitergeben!</p>
-------------------------------	--

Sicherheitshinweis	in geerdeten Netzen
--------------------	---------------------

Elektrische Daten

Bemessungsdaten gemäß	EN 60664		
Überspannungskategorie	III	III	II
Verschmutzungsgrad	3	2	2
Bemessungsspannung	-	-	400 V
Bemessungsstoßspannung	-	-	4 kV
Bemessungsstrom	-	-	32 A

Anschlussdaten

Klemmstellen	3
Gesamte Anzahl der Potentiale	1

Anschluss 1	
Anschlussstechnik	CAGE CLAMP®
Betätigungsart	Hebel
Anschließbare Leiterwerkstoffe	Aluminium Kupfer
Eindrähtiger Leiter	0,08 ... 2,5 mm ² / 28 ... 12 AWG
Mehrdrähtiger Leiter	0,08 ... 2,5 mm ² / 28 ... 12 AWG
Feindrähtiger Leiter	0,08 ... 4 mm ² / 28 ... 12 AWG
Abisolierlänge	9 ... 10 mm / 0.35 ... 0.39 inch
Verdrahtungsrichtung	Seitliche Verdrahtung

Geometrische Daten

Breite	17 mm / 0.669 inch
Höhe	14,5 mm / 0.571 inch
Tiefe	20,5 mm / 0.807 inch

Werkstoffdaten

Hinweis Werkstoffdaten	Informationen zu Materialangaben finden sie hier
Farbe	grau
Brennbarkeitsklasse gemäß UL 94	V0
Brandlast	0,088 MJ
Farbe des Betätigungselements	orange
Gewicht	4,3 g

Umgebungsbedingungen

Umgebungstemperatur (Betrieb)	+40 °C
Dauergebrauchstemperatur	85 °C

Kaufmännische Daten

Produktgruppe	7 (Installationstechnik)
eCl@ss 10.0	27-14-11-04
eCl@ss 9.0	27-14-11-04
ETIM 8.0	EC000446
ETIM 7.0	EC000446
VPE (UVPE)	500 (50) St.
Verpackungsart	Karton
Ursprungsland	DE
GTIN	4017332955676
Zolltarifnummer	85369010000

Environmental Product Compliance

RoHS Compliance Status	Compliant, No Exemption
------------------------	-------------------------

Zulassungen / Zertifikate

Allgemeine Zulassungen **Konformitäts- und Herstellererklärungen**



Zulassung	Norm	Zertifikatsname
ENEC 15 UL International Demko A/S	EN 60998	ENEC-01360
UL_Listed_64KA UL International Germany GmbH	UL 467	E201573
UL UL International Germany GmbH	UL 486C	E69654

Zulassung	Norm	Zertifikatsname
EU-Declaration of Conformity WAGO GmbH & Co. KG	-	-
UK-Declaration of Conformity WAGO GmbH & Co. KG	-	-

Zulassungen für Schifffahrt



Zulassung	Norm	Zertifikatsname
ABS American Bureau of Shipping	-	18-HG1755093-PDA
DNV GL Det Norske Veritas, Germanischer Lloyd	EN 60998	TAE000015T
LR Lloyds Register	EN 60998	LR22207029TA

Downloads

Environmental Product Compliance

Compliance Search

Environmental Product Compliance 222-413



Dokumentation

Ausschreibungstext

222-413	19.02.2019	xml 3.37 KB	
222-413	23.01.2019	docx 15.39 KB	

CAD/CAE-Daten

CAD Daten

2D/3D Modelle
222-413



CAE Daten

EPLAN Data Portal
222-413



WSCAD Universe
222-413



ZUKEN Portal 222-413



1 Passende Produkte

1.1 Optionales Zubehör

1.1.1 Montageadapter

1.1.1.1 Montagematerial



Art-Nr.: 222-500

Befestigungsadapter; Serie 222; zur Montage auf TS 35/Schraubmontage; orange

Handhabungshinweise

Leiter anschließen

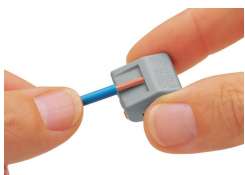

Leiter 9 ... 10 mm abisolieren.

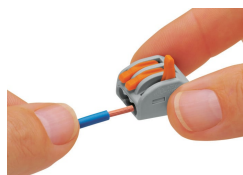

Leiter anschließen: Klemmstelle durch Betätigungshebel öffnen und Leiter einführen.

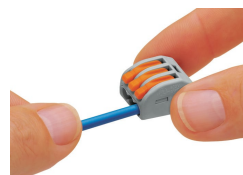

Hebel in Ruhelage zurückführen.

Prüfen



Prüfen mit Profi-LED+ (206-806)

Anwendung

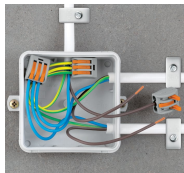

Verdrahtung feindrätiger Leiter in Installationsdosen



Individueller Aufbau von Niedervolt-Beleuchtungssystemen

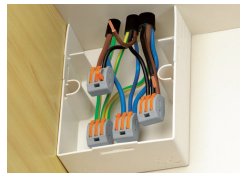

Verbindung vorverdrahteter Fertigelemente, wie z. B. in Wohnmobilen

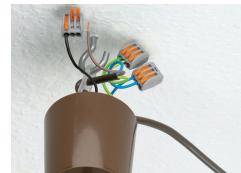

Anschluss von Leuchten mit feindrätiger Weiterleitung



Kompakte Verbindungsklemmen

Sie klemmen bis zu 5 abisolierte, feindrätige Leiter 0,08 ... 4 mm², ein- oder mehrdrätig bis 2,5 mm² – und das ohne Werkzeug!

So wirds gemacht:

Mit einem der orangefarbenen Betätigungshebel die Klemmstelle so weit öffnen, bis er einrastet und die Klemmstelle in geöffneter Position hält. Nun kann der Leiter eingeführt und danach der Hebel in die Ruhelage, bündig mit dem Klemmengehäuse, umgelegt werden.

Die Sicherheit:

Aufgrund der versenkten Betätigungshebel ist eine zufällige Fehlbetätigung beim Einlegen in enge Einbauverhältnisse ausgeschlossen. Die zusätzliche Anwendungssicherheit für alle Leiterarten (ein-, mehr- und feindrätig) wird durch Approbationen (ENEC, UL) bestätigt.

Das ENEC-Zeichen ist das europäische Sicherheitszeichen für elektrische Produkte. Es steht für die Übereinstimmung der damit markierten Produkte mit den europäischen Sicherheitsstandards. Der Erteilung des ENEC-Zeichens liegen die gleichen EN-Normen wie dem VDE-Zeichen zugrunde.

Während das VDE-Zeichen lediglich in Deutschland anerkannt ist, wird das ENEC-Zeichen europaweit in mehr als 20 Ländern anerkannt.