

Fiche technique | Référence: 221-685

Borne de raccordement avec levier; Pour tous types de conducteurs; pour applications Ex e; max. 6 mm²; 5 conducteurs; Couleur du boîtier transparent; Temp. de fonctionnement max. 105 °C; 6,00 mm²; transparent



<https://www.wago.com/221-685>



Couleur: transparent



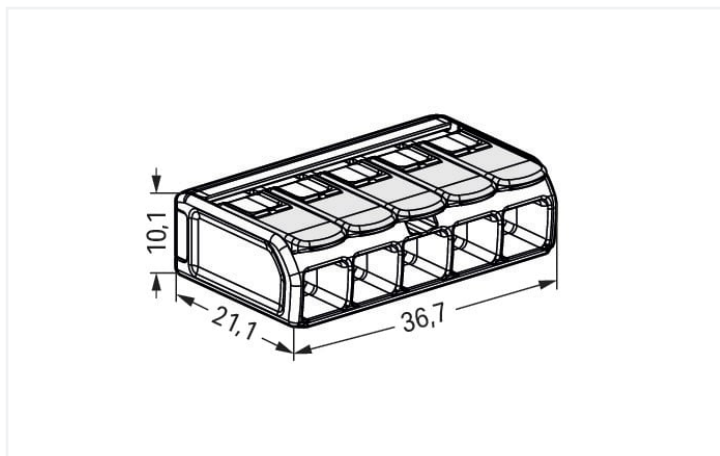

Dimensions en mm

Vos avantages :

- Manipulation simple : levier ouvert, conducteur introduit, levier fermé
- Disponibles en bornes pour 2, 3 ou 5 conducteurs.
- Raccordement confortable de conducteurs de 0,5 à 6 mm²
- Installation de tous les conducteurs
- Gain de temps pour les installateurs et les fabricants de dispositifs
- Installation rapide des dispositifs avec des exigences de puissance plus élevées
- Installation sûre de câbles longs avec des sections de conducteur plus grandes
- Adaptateur de fixation pour une installation conforme
- Tensions de travail de 275 V à 440 V
- Fixations individuelles possibles
- ATEX (Ex 2 II G), / IECEx (Ex eb IIC Gb) Zone 1, 2
- IECEx (Ex eb IIC Gb), American Ex (AEx eb IICGb) / Classe 1, Zone 1

Remarques

Safety management note

Attention : respecter les consignes de manipulation et de sécurité !

- **A utiliser uniquement par un électricien spécialisé !**
- Ne pas travailler sous tension/charge !
- Utiliser uniquement pour l'usage prévu !
- Respecter les prescriptions/normes/directives nationale s!
- Respecter les caractéristiques techniques des produits !
- Respecter le nombre de potentiels admissibles !
- Ne pas utiliser de composants endommagés/encrassés !
- Respecter les types de conducteurs, les sections et les longueurs de dénudage !
- Introduire le conducteur jusqu'à la butée !
- Utiliser des accessoires d'origine !

Ne transmettre qu'avec des instructions de manipulation !

Remarque de sécurité 1

La tension de travail admissible de la borne avec adaptateur (440 V ou 275 V) dépend des conditions de montage.

Remarque de sécurité 2

Approuvé uniquement en liaison avec l'adaptateur de montage (221-511). D'autres adaptateurs sont possibles, voir à ce sujet le certificat/fichier.

Les bornes doivent être installées dans un boîtier répondant aux exigences d'un indice de protection reconnu selon EN 60079-0, section 1 ou EN 60079-31.

Lors du montage des bornes dans un boîtier de indice de protection sécurité accrue « eb » conformément à la norme EN 60079-7, les distances d'isolement et les lignes de fuite indiquées dans le tableau 2 de cette norme doivent être respectées. Concernant l'utilisation d'accessoires, voir le point 1.

Les bornes peuvent être utilisés à la fois dans le groupe II et le groupe I, les exigences standard étant identiques dans ce cas.

L'utilisation de ces composants nécessite une nouvelle évaluation par un organisme reconnu.

Données électriques

Données d'approbation selon	UL 60079		
Use group	B	C	D
Tension de référence	-	440 V	-
Courant de référence	-	30 A	-

EX-Données

Données de référence selon	ATEX: PTB 19 ATEX 1001 U / IECEx: PTB 19.001 1U (Ex eb IIC Gb)
Tension de référence EN (Ex e II)	440 V
Courant de référence (Ex e II)	37 A

Données de raccordement

Points de serrage	5
Nombre total des potentiels	1

Connexion 1

Technique de connexion	CAGE CLAMP®
Type d'actionnement	Levier
Matière plastique conducteur raccordable	Cuivre
Section nominale	6 mm ² / 10 AWG
Conducteur rigide	0,5 ... 6 mm ² / 20 ... 10 AWG
conducteurs semi-rigides	0,5 ... 6 mm ² / 20 ... 10 AWG
Conducteur souple	0,5 ... 6 mm ² / 20 ... 10 AWG
Longueur de dénudage	12 ... 14 mm / 0.47 ... 0.55 inch
Sens du câblage	Câblage latéral

Données géométriques

Largeur	36,7 mm / 1.445 inch
Hauteur	10,1 mm / 0.398 inch
Profondeur	21,1 mm / 0.831 inch

Données du matériau

Remarque Données du matériau	Vous trouverez ici des informations sur les spécifications de matériel
Couleur	transparent
Groupe du matériau isolant	IIIa
Matière isolante Boîtier principal	Polycarbonate (PC)
Classe d'inflammabilité selon UL94	V2
Charge calorifique	0,143 MJ
Couleur de l'élément de manipulation	gris clair
Poids	7,1 g

Conditions d'environnement

Température ambiante (stockage)	-40 ... +60 °C
Température d'utilisation continue	-55 ... +105 °C

Données commerciales

ETIM 9.0	EC000446
ETIM 8.0	EC000446
Unité d'emb. (SUE)	150 (15) pce(s)
Type d'emballage	Carton
Pays d'origine	CH
GTIN	4055143860581
Numéro du tarif douanier	85369010000

Conformité environnementale du produit

État de conformité RoHS

Compliant, No Exemption

Approbations / certificats

Homologations générales



Homologation	Norme	Nom du certificat
CB DEKRA Certification B.V.	IEC 60998	NL-81003
cULus_Listed_667F Underwriters Laboratories Inc.	UL 486C	E69654
ENEC 05 DEKRA Certification B.V.	EN 60998	71-123784

Homologations pour le secteur marine



Homologation	Norme	Nom du certificat
LR Lloyds Register	EN 60998	LR22207029TA

Déclarations de conformité et de fabricant

Homologation	Norme	Nom du certificat
ATEX-Attestation of Conformity WAGO GmbH & Co. KG	-	-
EU-Declaration of Conformity WAGO GmbH & Co. KG	-	-
UK-Declaration of Conformity WAGO GmbH & Co. KG	-	-

Homologations pour milieux à risque d'explosion

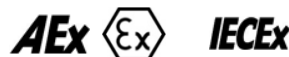

Homologation	Norme	Nom du certificat
AEx Underwriters Laboratories Inc.	UL 60079	E185892 (AEx eb IIC resp. Ex eb IIC)
ATEX Physikalisch Technische Bundesanstalt	EN IEC 60079-0	PTB 19 ATEX 1001 U (II 2 G Ex eb IIC Gb, I M 2 Ex eb I Mb)
CCC CNEX	GB/T 3836.3	2020312313000185 (Ex eb IIC Gb, Ex eb I Mb)
IECEx Physikalisch Technische Bundesanstalt	IEC 60079-0	IECEx PTB 19.001 1U (EX eb IIC Gb, Ex eb I Mb)
INMETRO TÜV Rheinland do Brasil Ltda.	IEC 60079	TÜV 19.1781 U

Téléchargements

Conformité environnementale du produit

Recherche de conformité

 Environmental Product
 Compliance 221-685

Documentation

Texte complémentaire

ausschreiben.de
221-685



Données CAD/CAE

Données CAD

2D/3D Models 221-685



Données CAE

EPLAN Data Portal
221-685



ZUKEN Portal 221-685



1 Produits correspondants

1.1 Accessoires en option

1.1.1 Adaptateur de montage

1.1.1.1 Matériel de montage



Réf.: 221-511

Adaptateur de fixation; pour applications Ex; Série 221 - 6 mm²; pour montage sur rail 35/montage par vis; gris clair



Réf.: 221-510/000-006

Adaptateur de fixation; Série 221 - 6 mm²; pour montage sur rail 35/montage par vis; bleu

Indications de manipulation

Raccorder le conducteur

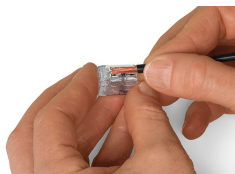

Dénuder le conducteur à 11 mm.

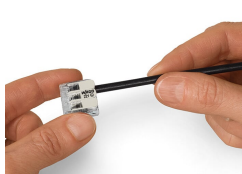

Remettre le levier dans sa position de repos.

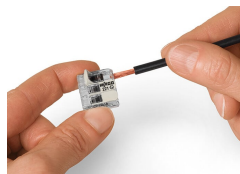

Raccordement du conducteur : ouvrir le point de connexion à l'aide du levier de manipulation et introduire le conducteur.

Montage

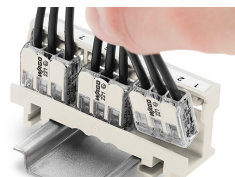

Encliquetage de la borne dans l'adaptateur de fixation

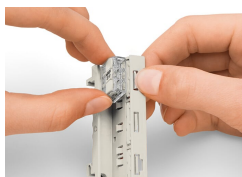

Démontage de la borne de raccordement de l'adaptateur de fixation

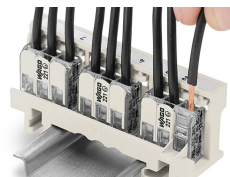

Démontage du conducteur de l'adaptateur de fixation

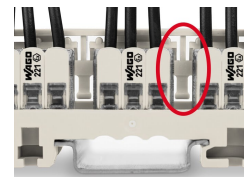

Conditions de montage 440 V
Positionner les bornes dans l'adaptateur avec entretoise entre les bornes

Montage

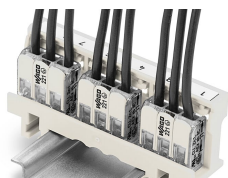

Conditions de montage 440 V
Montage sur rail DIN 35 vertical

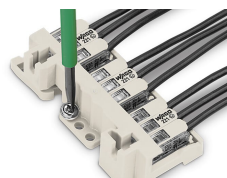

Conditions de montage 440 V
Montage horizontal, fixation par vis de l'adaptateur



Conditions de montage 440 V
Fixation par vis de l'adaptateur avec vis non conductrice

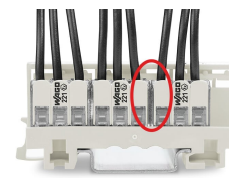

Conditions de montage 275 V
Positionner les bornes dans l'adaptateur sans entretoise entre les bornes



Conditions de montage 275 V
Fixation par vis de l'adaptateur avec vis conductrice

Tester

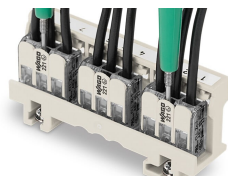

Vérification des bornes facilitée - même une fois insérée
La méthode d'installation n'est pas pertinente pour cela.