

Fiche technique | Référence: 221-485

Borne de raccordement avec levier; Pour tous types de conducteurs; pour applications Ex e; max. 4 mm<sup>2</sup>; 5 conducteurs; Couleur du boîtier transparent; Temp. de fonctionnement max. 105 °C; 4,00 mm<sup>2</sup>; transparent



<https://www.wago.com/221-485>



Couleur:  transparent



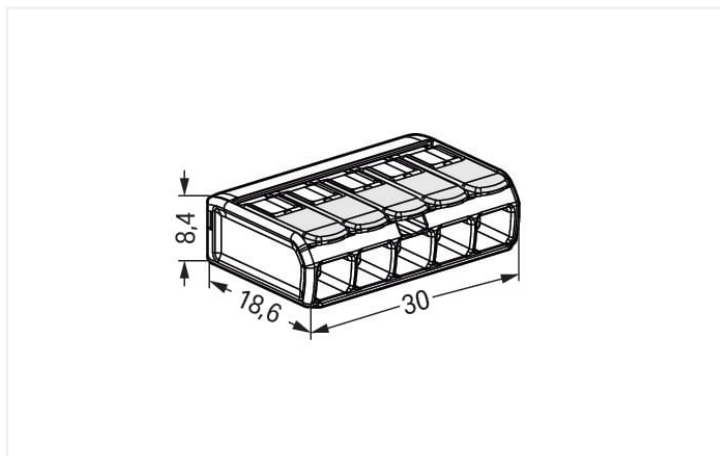

Dimensions en mm

Vos avantages :

- Manipulation simple : levier ouvert, conducteur introduit, levier fermé
- Disponibles en bornes pour 2, 3 ou 5 conducteurs.
- Raccordement confortable de conducteurs de 0,14 à 4 mm<sup>2</sup>
- Installation de conducteurs rigides, semi-rigides et souples
- Gain de temps pour les installateurs et les fabricants de dispositifs
- Installation rapide des dispositifs avec des exigences de puissance plus élevées
- Installation sûre de câbles longs avec des sections de conducteur plus grandes
- Adaptateur de fixation pour une installation conforme
- Tensions de travail de 275 V à 440 V
- Fixations individuelles possibles
- ATEX (Ex 2 II G), / IECEx (Ex eb IIC Gb) Zone 1, 2
- IECEx (Ex eb IIC Gb), American Ex (AEx eb IICGb) / Classe 1, Zone 1

## Remarques

Safety management note

**Attention : respecter les consignes de manipulation et de sécurité !**

- **A utiliser uniquement par un électricien spécialisé !**
- Ne pas travailler sous tension/charge !
- Utiliser uniquement pour l'usage prévu !
- Respecter les prescriptions/normes/directives nationale s!
- Respecter les caractéristiques techniques des produits !
- Respecter le nombre de potentiels admissibles !
- Ne pas utiliser de composants endommagés/encrassés !
- Respecter les types de conducteurs, les sections et les longueurs de dénudage !
- Introduire le conducteur jusqu'à la butée !
- Utiliser des accessoires d'origine !

**Ne transmettre qu'avec des instructions de manipulation !**

Remarque de sécurité 1

La tension de travail admissible de la borne avec adaptateur (440 V ou 275 V) dépend des conditions de montage.

Remarque de sécurité 2

Approuvé uniquement en liaison avec l'adaptateur de montage (221-501). D'autres adaptateurs sont possibles, voir à ce sujet le certificat/fichier. Les bornes doivent être installées dans un boîtier répondant aux exigences d'un type de protection reconnu selon EN 60079-0, section 1 ou EN 60079-31. Lors du montage des bornes dans un boîtier de type de protection sécurité accrue « eb » conformément à la norme EN 60079-7, les distances d'isolement et les lignes de fuite indiquées dans le tableau 2 de cette norme doivent être respectées. Concernant l'utilisation d'accessoires, voir le point 1. Les bornes peuvent être utilisés à la fois dans le groupe II et le groupe I, les exigences standard étant identiques dans ce cas.

L'utilisation de ces composants nécessite une nouvelle évaluation par un organisme reconnu.

## Données électriques

Données d'approbation selon	UL 60079		
Use group	B	C	D
Tension de référence	-	440 V	-
Courant de référence	-	20 A	-

## EX-Données

Données de référence selon	ATEX: PTB 18 ATEX 1019 U / IECEx: PTB 18.0045U (Ex eb IIC Gb)
Tension de référence EN (Ex e II)	440 V
Courant de référence (Ex e II)	32 A

## Données de raccordement

Points de serrage	5
Nombre total des potentiels	1

## Connexion 1

Technique de connexion	CAGE CLAMP®
Type d'actionnement	Levier
Matière plastique conducteur raccordable	Cuivre
Section nominale	4 mm <sup>2</sup> / 12 AWG
Conducteur rigide	0,2 ... 4 mm <sup>2</sup> / 24 ... 12 AWG
conducteurs semi-rigides	0,2 ... 4 mm <sup>2</sup> / 24 ... 12 AWG
Conducteur souple	0,14 ... 4 mm <sup>2</sup> / 24 ... 12 AWG
Longueur de dénudage	11 mm / 0.43 inch
Sens du câblage	Câblage latéral

## Données géométriques

Largeur	30 mm / 1.181 inch
Hauteur	8,4 mm / 0.327 inch
Profondeur	18,6 mm / 0.732 inch

## Données du matériau

Remarque Données du matériau	<a href="#">Vous trouverez ici des informations sur les spécifications de matériel</a>
Couleur	transparent
Groupe du matériau isolant	IIIa
Matière isolante Boîtier principal	Polycarbonate (PC)
Classe d'inflammabilité selon UL94	V2
Charge calorifique	0,089 MJ
Couleur de l'élément de manipulation	gris clair
Poids	4,4 g

## Conditions d'environnement

Température ambiante (stockage)	-40 ... +60 °C
Température d'utilisation continue	-55 ... +105 °C

## Données commerciales

eCl@ss 10.0	27-14-11-04
eCl@ss 9.0	27-14-11-04
ETIM 8.0	EC000446
ETIM 7.0	EC000446
Unité d'emb. (SUE)	250 (25) pce(s)
Type d'emballage	Carton
Pays d'origine	DE
GTIN	4055143837330
Numéro du tarif douanier	85369010000

## Conformité environnementale du produit

État de conformité RoHS

Compliant, No Exemption

## Approbations / certificats

### Homologations générales



Homologation	Norme	Nom du certificat
CCA DEKRA Certification B.V.	EN 60998	NTR NL-7990
cULus_Listed_667F Underwriters Laboratories Inc.	UL 486C	E69654
ENEC 05 DEKRA Certification B.V.	EN 60669, EN 60998	71-127529

### Homologations pour le secteur marine



Homologation	Norme	Nom du certificat
LR Lloyds Register	EN 60998	LR22207029TA

### Déclarations de conformité et de fabricant

Homologation	Norme	Nom du certificat
ATEX-Attestation of Conformity WAGO GmbH & Co. KG	-	-
EU-Declaration of Conformity WAGO GmbH & Co. KG	-	-
UK-Declaration of Conformity WAGO GmbH & Co. KG	-	-

### Homologations pour milieux à risque d'explosion



Homologation	Norme	Nom du certificat
AEx Underwriters Laboratories Inc.	UL 60079	E185892 (AEx eb IIC resp. Ex eb IIC)
ATEX Physikalisch Technische Bundesanstalt	EN IEC 60079-0	PTB 18 ATEX 1019 U (II 2 G Ex eb IIC Gb, I M 2 Ex eb I Mb)
CCC CNEX	GB/T 3836.3	2020312313000184 (Ex eb IIC Gb, Ex eb I Mb)
EAC Brjansker Zertifizierungsstelle	TP TC 012/2011	RU C-DE.AM02. B.00127/19 (Ex e IIC Gb U)
IECEx Physikalisch Technische Bundesanstalt	IEC 60079-0	IECEx PTB 18.0045U (Ex eb IIC Gb, Ex eb I Mb)
INMETRO TÜV Rheinland do Brasil Ltda.	IEC 60079	TÜV 19.1781 U

## Téléchargements

### Conformité environnementale du produit

#### Recherche de conformité

 Environmental Product  
 Compliance 221-485

## Documentation

### Description du système

System Description 221-482, 221-483, 221-485	pdf 1151.51 KB	<a href="#">↓</a>
--	-------------------	-------------------

### Texte complémentaire

221-485	21.05.2019	xml 4.09 KB	<a href="#">↓</a>
221-485	21.05.2019	docx 16.02 KB	<a href="#">↓</a>
ausschreiben.de 221-485			<a href="#">↓</a>

## Données CAD/CAE

### Données CAD

2D/3D Models 221-485	<a href="#">↓</a>
----------------------	-------------------

### Données CAE

EPLAN Data Portal 221-485	<a href="#">↓</a>
ZUKEN Portal 221-485	<a href="#">↓</a>

## 1 Produits correspondants

### 1.1 Accessoires en option

#### 1.1.1 Adaptateur de montage

##### 1.1.1.1 Matériel de montage



###### Réf.: 221-501

Adaptateur de fixation; pour applications  
Ex; Série 221 - 4 mm<sup>2</sup>; pour montage sur  
rail 35/montage par vis; gris clair

###### Réf.: 221-500/000-006

Adaptateur de fixation; Série 221 - 4 mm<sup>2</sup>;  
pour montage sur rail 35/montage par vis;  
bleu

## Indications de manipulation

### Raccorder le conducteur

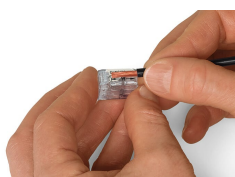

Dénuder le conducteur à 11 mm.

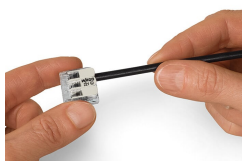

Remettre le levier dans sa position de  
repos.

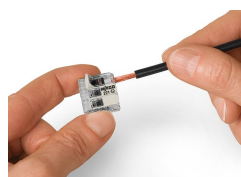

Raccordement du conducteur : ouvrir le  
point de connexion à l'aide du levier de  
manipulation et introduire le conducteur.

## Montage



Encliquetage de la borne dans l'adapta-  
teur de fixation

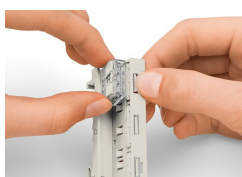

Démontage de la borne de raccordement  
de l'adaptateur de fixation

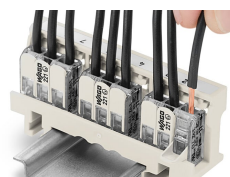

Démontage du conducteur de l'adapta-  
teur de fixation

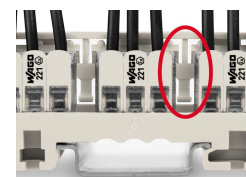

Conditions de montage 440 V  
Positionner les bornes dans l'adaptateur  
avec entretoise entre les bornes

## Montage

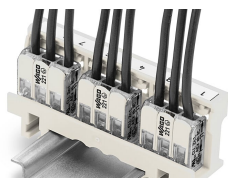

**Conditions de montage 440 V**  
Montage sur rail DIN 35 vertical

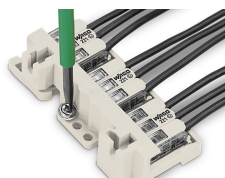

**Conditions de montage 440 V**  
Montage horizontal, fixation par vis de l'adaptateur



Conditions de montage 440 V  
Fixation par vis de l'adaptateur avec vis non conductrice

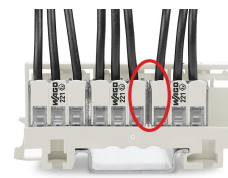

**Conditions de montage 275 V**  
Positionner les bornes dans l'adaptateur sans entretoise entre les bornes



**Conditions de montage 275 V**  
Fixation par vis de l'adaptateur avec vis conductrice

## Tester

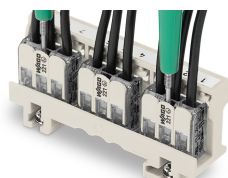

Vérification des bornes facilitée - même une fois insérée  
La méthode d'installation n'est pas pertinente pour cela.