

Datenblatt | Artikelnummer: 2022-1301

2-Leiter/1-Pin-Basisklemme; 2,5 mm²; für Tragschiene 35 x 15 und 35 x 7,5; Push-in CAGE CLAMP®; 2,50 mm²; grau

<https://www.wago.com/2022-1301>

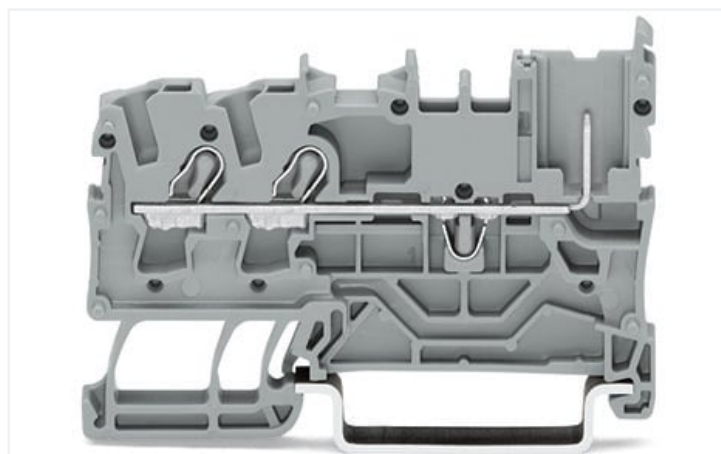
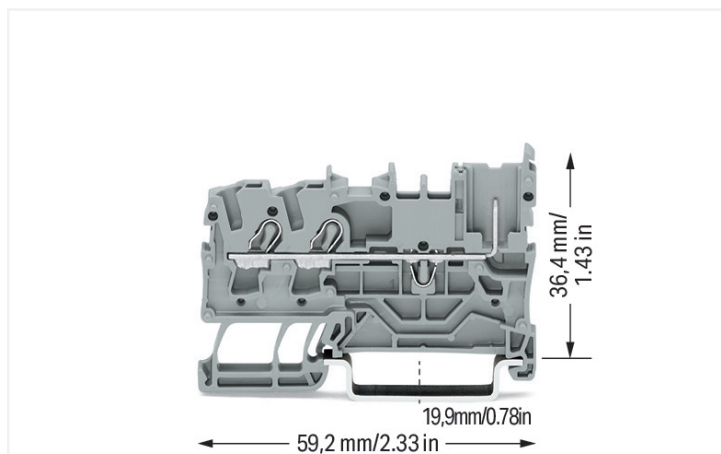

Farbe: ■ grau

Hinweise

Sicherheitshinweis

Am Ende einer WAGO Klemmenleiste X-COM®S-SYSTEM ist eine Trennwand (Bestellnr. 209-191) oder eine 10mm-Endklammer (Bestellnr. 249-117) zu setzen.

Elektrische Daten

Bemessungsdaten gemäß	IEC/EN 60947-7-1		
Überspannungskategorie	III	III	II
Verschmutzungsgrad	3	2	2
Bemessungsspannung	690 V	-	-
Bemessungsstoßspannung	6 kV	-	-
Bemessungsstrom	24 A	-	-
Strom bei Leiterquerschnitt (max.) mm ²	32 A	-	-

Approbationsdaten gemäß	UL 1059		
Use Group	B	C	D
Bemessungsspannung	600 V	600 V	-
Bemessungsstrom	20 A	20 A	-

Approbationsdaten gemäß	CSA 22.2 No 158		
Use Group	B	C	D
Bemessungsspannung	-	600 V	-
Bemessungsstrom	-	20 A	-

Verlustleistung	
Verlustleistung, pro Pol (Potential)	0.7661 W
Bemessungsstrom I _N zur Verlustleistungsangabe	24 A
Widerstandswert zur stromabhängigen Verlustleistungsangabe	0.00133 Ω

Anschlussdaten

Klemmstellen	2
Federleistenaufnahmen	1
Gesamte Anzahl der Potentiale	1
Anzahl der Ebenen	1

Anschluss 1	
Anschlusstechnik	Push-in CAGE CLAMP®
Betätigungsart	Betätigungswerkzeug
Anschließbare Leiterwerkstoffe	Kupfer
Nennquerschnitt	2,5 mm ²
Eindrähtiger Leiter	0,25 ... 4 mm ² / 22 ... 12 AWG
Eindrähtiger Leiter; direkt steckbar	1 ... 4 mm ² / 18 ... 12 AWG
Feindrähtiger Leiter	0,25 ... 4 mm ² / 22 ... 12 AWG
Feindrähtiger Leiter; mit Aderendhülse mit Kunststoffkragen	0,25 ... 2,5 mm ² / 22 ... 14 AWG
Feindrähtiger Leiter; mit Aderendhülse, direkt steckbar	1 ... 2,5 mm ² / 18 ... 14 AWG

Anschluss 1

Hinweis (Leiterquerschnitt)	Je nach Beschaffenheit des Leiters kann auch ein Leiter geringeren Querschnitts direkt steckbar sein.
Abisolierlänge	10 ... 12 mm / 0.39 ... 0.47 inch
Verdrahtungsrichtung	Frontverdrahtung

Geometrische Daten

Breite	5,2 mm / 0.205 inch
Höhe	59,2 mm / 2.331 inch
Tiefe ab Oberkante Tragschiene	36,4 mm / 1.433 inch

Mechanische Daten

Montageart	Tragschiene 35
Beschriftungsebene	Mitten-/Seitliche Beschriftung

Werkstoffdaten

Hinweis Werkstoffdaten	Informationen zu Materialangaben finden sie hier
Farbe	grau
Isolierstoffgruppe	I
Isolierwerkstoff Hauptgehäuse	Polyamid (PA66)
Brennbarkeitsklasse gemäß UL 94	V0
Brandlast	0,136 MJ
Gewicht	6,3 g

Umgebungsbedingungen

Verarbeitungstemperatur	-35 ... +85 °C
Dauergebrauchstemperatur	-60 ... +105 °C

Kaufmännische Daten

Produktgruppe	18 (X-COM System)
eCl@ss 10.0	27-14-11-41
eCl@ss 9.0	27-14-11-20
ETIM 8.0	EC000897
ETIM 7.0	EC000897
VPE (UVPE)	100 St.
Verpackungsart	Karton
Ursprungsland	CN
GTIN	4050821145127
Zolltarifnummer	85366990990

Environmental Product Compliance

RoHS Compliance Status	Compliant, No Exemption
------------------------	-------------------------

Zulassungen / Zertifikate

Allgemeine Zulassungen



Zulassung	Norm	Zertifikatsname
CCA DEKRA Certification B.V.	EN 60947	NTR CCA NL-7864
CSA DEKRA Certification B.V.	C22.2 No. 158	2437422
KEMA/KEUR DEKRA Certification B.V.	EN 60947	71-116567
UL Underwriters Laboratories Inc.	UL 1059	E45172

Konformitäts- und Herstellererklärungen

Zulassung	Norm	Zertifikatsname
EU-Declaration of Conformity WAGO GmbH & Co. KG	-	-
UK-Declaration of Conformity WAGO GmbH & Co. KG	-	-

Zulassungen für Schifffahrt



Zulassung	Norm	Zertifikatsname
ABS American Bureau of Shipping	EN 60947	20-HG1941090-PDA
BV Bureau Veritas S.A.	EN 60947	38586/B0 BV
DNV GL Det Norske Veritas, Germanischer Lloyd	-	TAE00001V2
LR Lloyds Register	EN 60947	91/20112 (E9)

Downloads

Environmental Product Compliance

Compliance Search

Environmental Product Compliance 2022-1301	↓
--	---

Dokumentation

Weitere Informationen

Technischer Anhang	pdf 2149.67 KB	↓
--------------------	-------------------	---

Ausschreibungstext

2022-1301	19.02.2019	xml 4.01 KB	↓
2022-1301	14.05.2019	docx 15.34 KB	↓

CAD/CAE-Daten

CAD Daten

2D/3D Modelle
2022-1301

CAE Daten

EPLAN Data Portal
2022-1301

WSCAD Universe
2022-1301

ZUKEN Portal
2022-1301

1 Passende Produkte

1.1 Systemgegenstück

1.1.1 Federleiste/Buchse



Art-Nr.: 2022-101
1-Leiter-Federleiste; Push-in CAGE CLAMP®; 4 mm²; Rastermaß 5,2 mm; 1-polig; 4,00 mm²; grau

1.2 Notwendiges Zubehör

1.2.1 Abschlussplatte

1.2.1.1 Abschlussplatte



Art-Nr.: 2022-1391
Abschluss- und Zwischenplatte; 1 mm dick; grau



Art-Nr.: 2022-1392
Abschluss- und Zwischenplatte; 1 mm dick; orange

1.3 Optionales Zubehör

1.3.1 Aderendhülse

1.3.1.1 Aderendhülse



Art-Nr.: 216-241
Aderendhülse; Hülse für 0,5 mm² / AWG 20; mit Kunststoffkragen; galvanisch verzinkt; Elektrolytkupfer; gasdicht aufgecrimpt; gemäß DIN 46228, Teil 4/09.90; weiß



Art-Nr.: 216-242
Aderendhülse; Hülse für 0,75 mm² / AWG 18; mit Kunststoffkragen; galvanisch verzinkt; Elektrolytkupfer; gasdicht aufgecrimpt; gemäß DIN 46228, Teil 4/09.90; grau



Art-Nr.: 216-262
Aderendhülse; Hülse für 0,75 mm² / AWG 18; mit Kunststoffkragen; galvanisch verzinkt; Elektrolytkupfer; gasdicht aufgecrimpt; gemäß DIN 46228, Teil 4/09.90; grau



Art-Nr.: 216-243
Aderendhülse; Hülse für 1 mm² / AWG 18; mit Kunststoffkragen; galvanisch verzinkt; Elektrolytkupfer; gasdicht aufgecrimpt; gemäß DIN 46228, Teil 4/09.90; rot



Art-Nr.: 216-263
Aderendhülse; Hülse für 1 mm² / AWG 18; mit Kunststoffkragen; galvanisch verzinkt; Elektrolytkupfer; gasdicht aufgecrimpt; gemäß DIN 46228, Teil 4/09.90; rot



Art-Nr.: 216-244
Aderendhülse; Hülse für 1,5 mm² / AWG 16; mit Kunststoffkragen; galvanisch verzinkt; Elektrolytkupfer; gasdicht aufgecrimpt; gemäß DIN 46228, Teil 4/09.90; schwarz



Art-Nr.: 216-264
Aderendhülse; Hülse für 1,5 mm² / AWG 16; mit Kunststoffkragen; galvanisch verzinkt; Elektrolytkupfer; gasdicht aufgecrimpt; gemäß DIN 46228, Teil 4/09.90; schwarz



Art-Nr.: 216-284
Aderendhülse; Hülse für 1,5 mm² / AWG 16; mit Kunststoffkragen; galvanisch verzinkt; Elektrolytkupfer; gasdicht aufgecrimpt; gemäß DIN 46228, Teil 4/09.90; schwarz

1.3.1.1 Aderendhülse



Art-Nr.: 216-246

Aderendhülse; Hülse für 2,5 mm² / AWG 14; mit Kunststoffkragen; galvanisch verzinkt; Elektrolytkupfer; gasdicht aufgerimpt; gemäß DIN 46228, Teil 4/09.90; blau

Art-Nr.: 216-266

Aderendhülse; Hülse für 2,5 mm² / AWG 14; mit Kunststoffkragen; galvanisch verzinkt; Elektrolytkupfer; gasdicht aufgerimpt; gemäß DIN 46228, Teil 4/09.90; blau

Art-Nr.: 216-286

Aderendhülse; Hülse für 2,5 mm² / AWG 14; mit Kunststoffkragen; galvanisch verzinkt; Elektrolytkupfer; gasdicht aufgerimpt; gemäß DIN 46228, Teil 4/09.90; blau

1.3.2 Beschriftung

1.3.2.1 Beschriftungsadapter



Art-Nr.: 2002-161

Adapter; grau

Art-Nr.: 2009-198

Adapter; grau

1.3.2.2 Beschriftungsschild



Art-Nr.: 2009-145

Mini-WSB Inline; für Smart Printer; 1700 Stück auf Rolle; dehnbare 5 - 5,2 mm; unbedruckt; aufrastbar; weiß

Art-Nr.: 248-501

Mini-WSB-Beschriftungskarte; als Karte; nicht dehnbare; unbedruckt; aufrastbar; weiß

Art-Nr.: 793-5501

WMB-Beschriftungskarte; als Karte; für Klemmenbreite 5 - 17,5 mm; dehnbare 5 - 5,2 mm; unbedruckt; aufrastbar; weiß

Art-Nr.: 2009-115

WMB-Inline; für Smart Printer; 1500 Stück auf Rolle; dehnbare 5 - 5,2 mm; unbedruckt; aufrastbar; weiß

1.3.2.3 Beschriftungsstreifen



Art-Nr.: 2009-110

Beschriftungsstreifen; für Smart Printer; auf Rolle; nicht dehnbare; unbedruckt; aufrastbar; weiß

1.3.2.4 Gruppenschildträger



Art-Nr.: 2009-191

Gruppenschildträger; grau

Art-Nr.: 2009-192

Gruppenschildträger; grau

Art-Nr.: 2009-193

Gruppenschildträger; grau

1.3.3 Brücken

1.3.3.1 Brücken



Art-Nr.: 2002-410/000-006

Brücken; 10-fach; isoliert; blau

Art-Nr.: 2002-410

Brücken; 10-fach; isoliert; lichtgrau

Art-Nr.: 2002-410/000-005

Brücken; 10-fach; isoliert; rot

Art-Nr.: 2002-402/000-006

Brücken; 2-fach; isoliert; blau



Art-Nr.: 2002-402

Brücken; 2-fach; isoliert; lichtgrau

Art-Nr.: 2002-402/000-005

Brücken; 2-fach; isoliert; rot

Art-Nr.: 2002-403/000-006

Brücken; 3-fach; isoliert; blau

Art-Nr.: 2002-403

Brücken; 3-fach; isoliert; lichtgrau



Art-Nr.: 2002-403/000-005

Brücken; 3-fach; isoliert; rot

Art-Nr.: 2002-404/000-006

Brücken; 4-fach; isoliert; blau

















Art-Nr.: 2002-404

Brücken; 4-fach; isoliert; lichtgrau

Art-Nr.: 2002-404/000-005

Brücken; 4-fach; isoliert; rot

1.3.3.1 Brücken

 Art-Nr.: 2002-405/000-006 Brücken; 5-fach; isoliert; blau	 Art-Nr.: 2002-405 Brücken; 5-fach; isoliert; lichtgrau	 Art-Nr.: 2002-405/000-005 Brücken; 5-fach; isoliert; rot	 Art-Nr.: 2002-406/000-006 Brücken; 6-fach; isoliert; blau
 Art-Nr.: 2002-406 Brücken; 6-fach; isoliert; lichtgrau	 Art-Nr.: 2002-406/000-005 Brücken; 6-fach; isoliert; rot	 Art-Nr.: 2002-407/000-006 Brücken; 7-fach; isoliert; blau	 Art-Nr.: 2002-407 Brücken; 7-fach; isoliert; lichtgrau
 Art-Nr.: 2002-407/000-005 Brücken; 7-fach; isoliert; rot	 Art-Nr.: 2002-408/000-006 Brücken; 8-fach; isoliert; blau	 Art-Nr.: 2002-408 Brücken; 8-fach; isoliert; lichtgrau	 Art-Nr.: 2002-408/000-005 Brücken; 8-fach; isoliert; rot
 Art-Nr.: 2002-409/000-006 Brücken; 9-fach; isoliert; blau	 Art-Nr.: 2002-409 Brücken; 9-fach; isoliert; lichtgrau	 Art-Nr.: 2002-409/000-005 Brücken; 9-fach; isoliert; rot	 Art-Nr.: 2002-440 Brücken; von 1 auf 10; isoliert; lichtgrau
 Art-Nr.: 2002-433 Brücken; von 1 auf 3; isoliert; lichtgrau	 Art-Nr.: 2002-434 Brücken; von 1 auf 4; isoliert; lichtgrau	 Art-Nr.: 2002-435 Brücken; von 1 auf 5; isoliert; lichtgrau	 Art-Nr.: 2002-436 Brücken; von 1 auf 6; isoliert; lichtgrau
 Art-Nr.: 2002-437 Brücken; von 1 auf 7; isoliert; lichtgrau	 Art-Nr.: 2002-438 Brücken; von 1 auf 8; isoliert; lichtgrau	 Art-Nr.: 2002-439 Brücken; von 1 auf 9; isoliert; lichtgrau	 Art-Nr.: 210-123 Drahtkettenbrücken; isoliert; blau
 Art-Nr.: 210-103 Drahtkettenbrücken; isoliert; schwarz	 Art-Nr.: 2002-406/020-000 Dreieckbrücken; isoliert; lichtgrau	 Art-Nr.: 2002-400 Endlosbrücken; 2-fach; isoliert; lichtgrau	 Art-Nr.: 2002-423/000-006 Endlosbrücken; von 1 auf 3; isoliert; blau
 Art-Nr.: 2002-423 Endlosbrücken; von 1 auf 3; isoliert; lichtgrau	 Art-Nr.: 2002-423/000-005 Endlosbrücken; von 1 auf 3; isoliert; rot	 Art-Nr.: 2002-424/000-006 Endlosbrücken; von 1 auf 4; isoliert; blau	 Art-Nr.: 2002-424 Endlosbrücken; von 1 auf 4; isoliert; lichtgrau
 Art-Nr.: 2002-424/000-005 Endlosbrücken; von 1 auf 4; isoliert; rot	 Art-Nr.: 2002-480 Schachtelbrücken; 10-fach; isoliert; lichtgrau	 Art-Nr.: 2002-481 Schachtelbrücken; 11-fach; isoliert; lichtgrau	 Art-Nr.: 2002-482 Schachtelbrücken; 12-fach; isoliert; lichtgrau
 Art-Nr.: 2002-472 Schachtelbrücken; 2-fach; isoliert; lichtgrau	 Art-Nr.: 2002-473/011-000 Schachtelbrücken; 2-fach; von 1 auf 3; isoliert; lichtgrau	 Art-Nr.: 2002-473 Schachtelbrücken; 3-fach; isoliert; lichtgrau	 Art-Nr.: 2002-475/011-000 Schachtelbrücken; 3-fach; isoliert; lichtgrau
 Art-Nr.: 2002-474 Schachtelbrücken; 4-fach; isoliert; lichtgrau	 Art-Nr.: 2002-475 Schachtelbrücken; 5-fach; isoliert; lichtgrau	 Art-Nr.: 2002-476 Schachtelbrücken; 6-fach; isoliert; lichtgrau	 Art-Nr.: 2002-477 Schachtelbrücken; 7-fach; isoliert; lichtgrau
 Art-Nr.: 2002-478 Schachtelbrücken; 8-fach; isoliert; lichtgrau	 Art-Nr.: 2002-479 Schachtelbrücken; 9-fach; isoliert; lichtgrau	 Art-Nr.: 2002-477/011-000 Schachtelbrücken; isoliert; lichtgrau	 Art-Nr.: 2002-479/011-000 Schachtelbrücken; isoliert; lichtgrau
 Art-Nr.: 2002-481/011-000 Schachtelbrücken; isoliert; lichtgrau	 Art-Nr.: 2002-405/011-000 Sternbrücken; 3-fach; isoliert; lichtgrau		

1.3.4 Isolierungsstopp

1.3.4.1 Isolierstopp



Art-Nr.: 2002-171

Isolierungsstopp; 0,25 - 0,5 mm²; 5 Stück / Strang; lichtgrau



Art-Nr.: 2002-172

Isolierungsstopp; 0,75 - 1 mm²; 5 Stück / Strang; dunkelgrau

1.3.5 Kodierung

1.3.5.1 Kodierung



Art-Nr.: 2022-100

Träger mit 6 Kodierstiften; zur Kodierung der Federleisten; orange

1.3.6 Prüfen und Messen

1.3.6.1 Prüfzubehör



Art-Nr.: 2002-549

Blindmodul; anreihbar; zum Überspringen von z. B. gebückten Klemmen; grau



Art-Nr.: 2002-560

Modularer TOPJOB®S-Steckverbinder; anreihbar; für Brückerschlitze; 10-polig; 2,50 mm²; grau



Art-Nr.: 2002-511

Modularer TOPJOB®S-Steckverbinder; anreihbar; für Brückerschlitze; 1-polig; 2,50 mm²; grau



Art-Nr.: 2002-552

Modularer TOPJOB®S-Steckverbinder; anreihbar; für Brückerschlitze; 2-polig; 2,50 mm²; grau



Art-Nr.: 2002-553

Modularer TOPJOB®S-Steckverbinder; anreihbar; für Brückerschlitze; 3-polig; 2,50 mm²; grau



Art-Nr.: 2002-554

Modularer TOPJOB®S-Steckverbinder; anreihbar; für Brückerschlitze; 4-polig; 2,50 mm²; grau



Art-Nr.: 2002-555

Modularer TOPJOB®S-Steckverbinder; anreihbar; für Brückerschlitze; 5-polig; 2,50 mm²; grau



Art-Nr.: 2002-556

Modularer TOPJOB®S-Steckverbinder; anreihbar; für Brückerschlitze; 6-polig; 2,50 mm²; grau



Art-Nr.: 2002-557

Modularer TOPJOB®S-Steckverbinder; anreihbar; für Brückerschlitze; 7-polig; 2,50 mm²; grau



Art-Nr.: 2002-558

Modularer TOPJOB®S-Steckverbinder; anreihbar; für Brückerschlitze; 8-polig; 2,50 mm²; grau



Art-Nr.: 2002-559

Modularer TOPJOB®S-Steckverbinder; anreihbar; für Brückerschlitze; 9-polig; 2,50 mm²; grau



Art-Nr.: 2009-182

Prüfabgriff; für max. 2,5 mm²; für den werkzeuglosen Anschluss individueller Prüflösungen von 0,08 mm - 2,5 mm; grau



Art-Nr.: 2009-174

Prüfadapter; für Prüfstecker Ø 4 mm; zur Prüfung von TOPJOB®S-Reihenklemmen; grau



Art-Nr.: 859-500

WAGO Prüfstift; Ø 1 mm; 30 V AC / 60 V DC; CAT0; 1 A; 10 mm unisoliert; Prüflösung zum Anlöten bis 0,5mm²

1.3.7 Schraubenlose Endklammer

1.3.7.1 Montagematerial



Art-Nr.: 249-117

Schraubenlose Endklammer; 10 mm breit; für Tragschiene 35 x 15 und 35 x 7,5; grau



Art-Nr.: 249-116

Schraubenlose Endklammer; 6 mm breit; für Tragschiene 35 x 15 und 35 x 7,5; grau

1.3.8 Steckbarer Leitungsbrücker

1.3.8.1 Brücker



Art-Nr.: 2009-414

Steckbarer Leitungsbrücker; 1,5 mm²; isoliert; 110 mm lang; schwarz



Art-Nr.: 2009-414/000-005

Steckbarer Leitungsbrücker; 1,5 mm²; isoliert; 110 mm lang; schwarz



Art-Nr.: 2009-416

Steckbarer Leitungsbrücker; 1,5 mm²; isoliert; 250 mm lang; schwarz



Art-Nr.: 2009-414/000-006

Steckbarer Leitungsbrücker; isoliert; 110 mm lang; schwarz



Art-Nr.: 2009-412

Steckbarer Leitungsbrücker; isoliert; 60 mm lang; schwarz

1.3.9 Tragschiene

1.3.9.1 Montagematerial



Art-Nr.: 210-196

Aluminiumtragschiene; 35 x 8,2 mm; 1,6 mm dick; 2 m lang; ungelocht; ähnlich EN 60715; silberfarben



Art-Nr.: 210-198

Kupfertragschiene; 35 x 15 mm; 2,3 mm dick; 2 m lang; ungelocht; entsprechend EN 60715; kupferfarben



Art-Nr.: 210-197

Stahltragschiene; 35 x 15 mm; 1,5 mm dick; 2 m lang; gelocht; ähnlich EN 60715; silberfarben



Art-Nr.: 210-114

Stahltragschiene; 35 x 15 mm; 1,5 mm dick; 2 m lang; ungelocht; ähnlich EN 60715; silberfarben



Art-Nr.: 210-118

Stahltragschiene; 35 x 15 mm; 2,3 mm dick; 2 m lang; ungelocht; entsprechend EN 60715; silberfarben



Art-Nr.: 210-115

Stahltragschiene; 35 x 7,5 mm; 1 mm dick; 2 m lang; gelocht; entsprechend EN 60715; Lochbreite 18 mm; Lochabstand 25 mm; silberfarben



Art-Nr.: 210-112

Stahltragschiene; 35 x 7,5 mm; 1 mm dick; 2 m lang; gelocht; entsprechend EN 60715; Lochbreite 25 mm; Lochabstand 36 mm; silberfarben



Art-Nr.: 210-113

Stahltragschiene; 35 x 7,5 mm; 1 mm dick; 2 m lang; ungelocht; entsprechend EN 60715; silberfarben

1.3.10 Warnabdeckung

1.3.10.1 Abdeckung



Art-Nr.: 2002-115

Warnabdeckung; für 5 Klemmen; mit schwarzem Blitzpfeil; gelb

1.3.11 Werkzeug

1.3.11.1 Betätigungswerkzeug



Art-Nr.: 210-720

Betätigungswerkzeug; Klinge 3,5 x 0,5 mm; mit teilisoliertem Schaft; mehrfarbig

Handhabungshinweise

Montieren

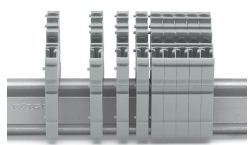

Auf Tragschiene aufgerastete Basisklemmen zusammenrasten.

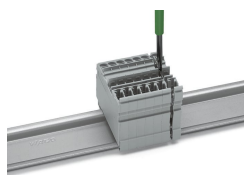

Verband mit Betätigungswerkzeug (Klinge 3,5 x 0,5 mm) öffnen.

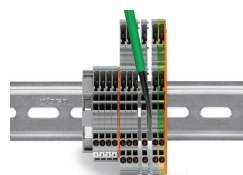

Untereinander verrastete Klemmen werden mit Hilfe eines Betätigungswerkzeugs getrennt und auseinandergeschoben.

Leiter anschließen

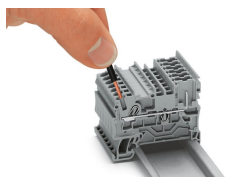

Die Push-in CAGE CLAMP® ermöglicht das direkte Stecken von eindrähtigen Leitern und feindrähtigen Leitern mit Aderendhülse.

Brücken

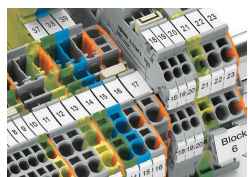

Klemmen X-COM®S-SYSTEM können mit den Brückersystemen der TOPJOB®S-Klemmen gebrückt werden. Über eine Abschlussplatte ist auch eine Verbindung zu TOPJOB®S-Klemmen möglich. Klemmen der Serien 2020 und 2022 können untereinander kombiniert werden. Beide Brückerspurten befinden sich auf einer Ebene.

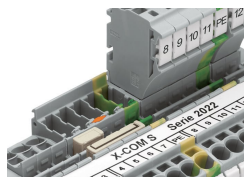

Zusammenspiel von Kammbriekern

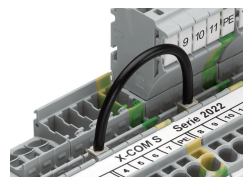

Brücken mit Leitungsbrücker

Prüfen

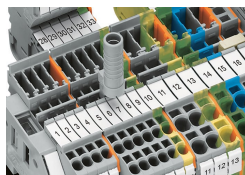

Prüfadapter (Bestellnr. 2009-174) für 4mm-Prüfstecker oder Bananenstecker, auch für Klemmen X-COM®S-SYSTEM-MI-NI geeignet.

Kodieren

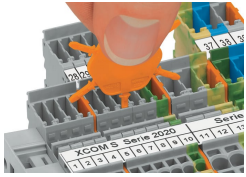

Kodierstift in gewünschte Kodieröffnung der Klemme einführen und abdrehen.



Federleiste kodieren, gewünschte Kodiernase mittels geeignetem Werkzeug von der Federleiste abtrennen.

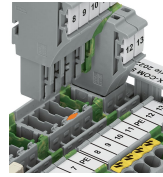

An entsprechender Stelle in der Basis-Klemme einen Kodierstift (Bestellnr. 2022-100) setzen.

Beschriften

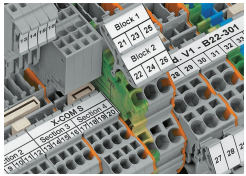

Übersichtliche Beschriftung dank großzügiger Beschriftungsfläche

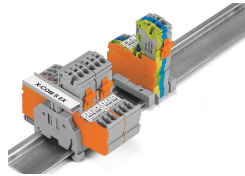

Gruppenbeschriftung mit höhenverstellbarem Gruppenschildträger (Bestellnr. 2009-163)

Sicherheit

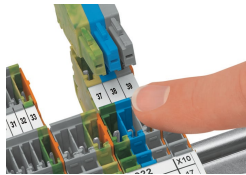

Basisklemmen und Federleisten sind berührungsgeschützt.