

## Fiche technique | Référence: 2006-1631/1000-867

Borne à fusible pour 2 conducteurs; avec porte-fusible pivotant; pour fusible type 1/4 x 1 1/4 mm; avec affichage de défaut par LED; 120 V; Pour rail 35 x 15 et 35 x 7,5; 6 mm<sup>2</sup>; Push-in CAGE CLAMP®; 6,00 mm<sup>2</sup>; gris

<https://www.wago.com/2006-1631/1000-867>

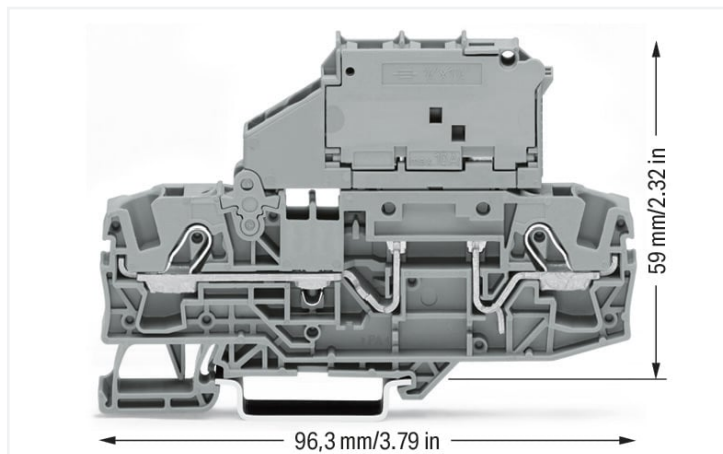

Couleur: ■ gris

Identique à la figure

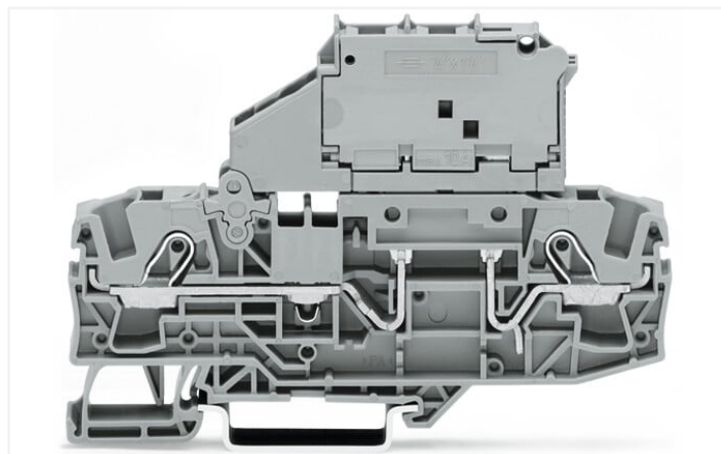

Identique à la figure

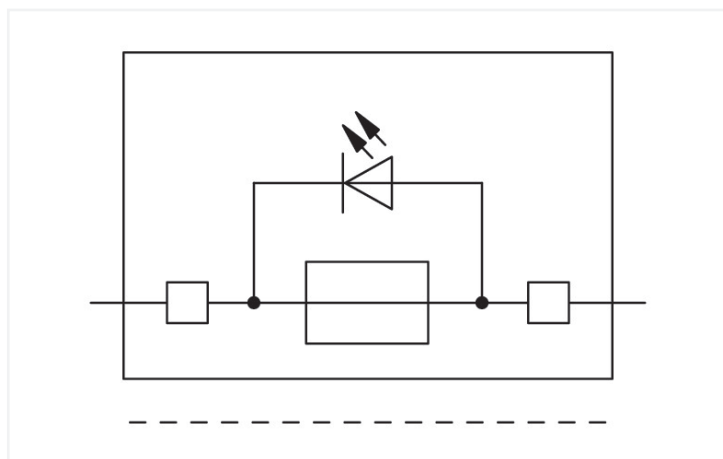

### Données électriques

| Données de référence selon          | IEC/EN 60947-7-3 |     |    |
|-------------------------------------|------------------|-----|----|
| Overvoltage category                | III              | III | II |
| Pollution degree                    | 3                | 2   | 2  |
| Tension de référence                | 800 V            | -   | -  |
| Tension assignée de tenue aux chocs | 8 kV             | -   | -  |
| Courant de référence                | 10 A             | -   | -  |

| Données d'approbation selon | UL 1059 |       |   |
|-----------------------------|---------|-------|---|
| Use group                   | B       | C     | D |
| Tension de référence        | 120 V   | 120 V | - |
| Courant de référence        | 15 A    | 15 A  | - |

### Ratings per IEC/EN – Notes

|                               |  |
|-------------------------------|--|
| Remarque Données de référence | Les données électriques sont déterminées par le fusible et témoin de fusion. |
| Remarque Courant de référence | Courant résiduel en cas de fusible défectueux : LED 2 mA                     |

| Données d'approbation selon | CSA 22.2 No 158 |       |   |
|-----------------------------|-----------------|-------|---|
| Use group                   | B               | C     | D |
| Tension de référence        | 600 V           | 600 V | - |
| Courant de référence        | 15 A            | 15 A  | - |

### Général

|                 |                                |
|-----------------|--------------------------------|
| Support fusible | pivotant                       |
| Forme fusible   | Fusible rond ; 1/4 » x 1 1/4 » |

## Données de raccordement

|                             |   |
|-----------------------------|---|
| Points de serrage           | 2 |
| Nombre total des potentiels | 1 |
| nombre des niveaux          | 1 |
| Nombre logements de pontage | 2 |

## Connexion 1

|   |   |
|---|---|
| Technique de connexion  | Push-in CAGE CLAMP®   |
| Type d'actionnement   | Outil de manipulation   |
| Matière plastique conducteur raccordable                            | Cuivre  |
| Section nominale  | 6 mm <sup>2</sup>   |
| Conducteur rigide   | 0,5 ... 10 mm <sup>2</sup> / 20 ... 8 AWG   |
| Conducteur rigide ; enfichage direct                                | 1 ... 10 mm <sup>2</sup> / 14 ... 8 AWG   |
| Conducteur souple   | 0,5 ... 10 mm <sup>2</sup> / 20 ... 8 AWG   |
| Conducteurs souples ; avec embout d'extrémité isolé                 | 0,5 ... 6 mm <sup>2</sup> / 20 ... 10 AWG   |
| Conducteur souple ; avec embout d'extrémité, directement enfichable | 2,5 ... 6 mm <sup>2</sup> / 16 ... 10 AWG   |
| Remarque (Section de conducteur)                                    | En fonction de la nature du conducteur, un conducteur de section inférieure peut également être enfichable directement. |
| Longueur de dénudage  | 13 ... 15 mm / 0.51 ... 0.59 inch   |
| Sens du câblage   | Câblage frontal   |

## Données géométriques

|  |                      |
|--|----------------------|
| Largeur                                    | 7,5 mm / 0.295 inch  |
| Hauteur                                    | 96,3 mm / 3.791 inch |
| Prof. à partir du niveau supérieur du rail | 59 mm / 2.323 inch   |

## Données mécaniques

|                    |                          |
|--------------------|--------------------------|
| Type de montage    | Rail 35                  |
| Niveau de repérage | Marquage central/latéral |

## Données du matériau

|                                    |  |
|------------------------------------|--|
| Remarque Données du matériau       | <a href="#">Vous trouverez ici des informations sur les spécifications de matériel</a> |
| Couleur                            | gris   |
| Groupe du matériau isolant         | I  |
| Matière isolante Boîtier principal | Polyamide (PA66)   |
| Classe d'inflammabilité selon UL94 | V0   |
| Charge calorifique                 | 0,439 MJ   |
| Poids                              | 24,9 g   |

## Conditions d'environnement

|                                    |                |
|------------------------------------|----------------|
| Température d'utilisation          | -35 ... +50 °C |
| Température d'utilisation continue | -60 ... +50 °C |

## Données commerciales

|                          |               |
|--------------------------|---------------|
| Product Group            | 22 (TOPJOB S) |
| eCl@ss 10.0              | 27-14-11-16   |
| eCl@ss 9.0               | 27-14-11-16   |
| ETIM 8.0                 | EC000899      |
| ETIM 7.0                 | EC000899      |
| Unité d'emb. (SUE)       | 25 pce(s)     |
| Type d'emballage         | Carton        |
| Pays d'origine           | DE            |
| GTIN                     | 4050821183570 |
| Numéro du tarif douanier | 85369095000   |

## Conformité environnementale du produit

|   |   |
|---|---|
| CAS-No.                                       | 1303-86-2<br>1317-36-8<br>7439-92-1       |
| Liste des substances candidates REACH         | Diboron trioxide<br>Lead<br>Lead monoxide |
| État de conformité RoHS                       | Compliant,With Exemption                  |
| Exemption RoHS                                | 7(a)<br>7(c)-I                            |
| SCIP notification number (Autriche)           | 7bec6b5c-be83-402e-bd5e-5af0fd9ac9b       |
| SCIP notification number (Belgique)           | 10b4124f-cc3b-47d8-b1af-96b784b19b49      |
| SCIP notification number (Bulgarie)           | 2fbfaf1c-134b-4e57-bfbb-9d39af8dbcbe      |
| SCIP notification number (République tchèque) | 37003828-1614-45e0-91e9-674ccad6a1d4      |
| SCIP notification number (Danemark)           | 2973d8b9-8a3f-401e-ab17-bb07a215f635      |
| SCIP notification number (Finlande)           | 83555fe7-72d3-4727-8d24-88d13810a5b5      |
| SCIP notification number (France)             | 32f05108-7cbc-4fc0-bd64-bb4524ebff54      |
| SCIP notification number (Allemagne)          | c38565be-7019-47d4-9d61-167e640ba101      |
| SCIP notification number (Hongrie)            | 224e17ce-34a6-4cc4-a63e-d7076784726a      |
| SCIP notification number (Italie)             | 0014eae-5559-4f60-b2d0-51b8823e63e8       |
| SCIP notification number (Pays bas)           | d54c9602-c92c-474f-8016-b2bec5966bf6      |
| SCIP notification number (Pologne)            | 7cdda34f-db87-4acf-b8bf-5f1eae3542fb      |
| SCIP notification number (Roumanie)           | 08d21e73-4489-4e46-b6b8-6b100a895c8f      |
| SCIP notification number (Suède)              | 4cbabdc-f194-45a1-8ee7-5ff3168bfc9e       |

## Approbations / certificats

## Homologations générales



| Homologation                         | Norme         | Nom du certificat |
|--------------------------------------|---------------|-------------------|
| CCA<br>DEKRA Certification B.V.      | IEC 60947     | 71-122840 REV.1   |
| CCA<br>DEKRA Certification B.V.      | EN 60947      | NTR NL 7925/1     |
| CSA<br>DEKRA Certification B.V.      | C22.2 No. 158 | 1543858           |
| UR<br>Underwriters Laboratories Inc. | UL 1059       | E45172            |

## Déclarations de conformité et de fabricant



| Homologation                                       | Norme | Nom du certificat |
|--|-------|-------------------|
| EU-Declaration of Conformity<br>WAGO GmbH & Co. KG | -     | -                 |
| Railway<br>WAGO GmbH & Co. KG                      | -     | Railway Ready     |
| UK-Declaration of Conformity<br>WAGO GmbH & Co. KG | -     | -                 |

**Homologations pour le secteur marine**



| Homologation  | Norme    | Nom du certificat |
|---|----------|-------------------|
| ABS<br>American Bureau of Ship-<br>ping               | EN 60947 | 20-HG1941090-PDA  |
| DNV GL<br>Det Norske Veritas, Ger-<br>manischer Lloyd | -        | TAE00001V2        |

**Téléchargements**

**Conformité environnementale du produit**

Recherche de conformité

|   |   |
|---|---|
| Environmental Product<br>Compliance<br>2006-1631/1000-867 | ↓ |
|---|---|

**Documentation**

Informations complémentaires

|                   |                   |   |
|-------------------|-------------------|---|
| Technical Section | pdf<br>2246.92 KB | ↓ |
|-------------------|-------------------|---|

Texte complémentaire

|                    |            |                  |   |
|--------------------|------------|------------------|---|
| 2006-1631/1000-867 | 18.04.2019 | xml<br>4.28 KB   | ↓ |
| 2006-1631/1000-867 | 17.04.2019 | docx<br>15.71 KB | ↓ |

**Données CAD/CAE**

Données CAD

|                                    |   |
|------------------------------------|---|
| 2D/3D Models<br>2006-1631/1000-867 | ↓ |
|------------------------------------|---|

Données CAE

|   |   |
|---|---|
| EPLAN Data Portal<br>2006-1631/1000-867 | ↓ |
| WSCAD Universe<br>2006-1631/1000-867    | ↓ |
| ZUKEN Portal<br>2006-1631/1000-867      | ↓ |

## 1 Produits correspondants

### 1.2 Accessoires en option

#### 1.2.1 Butée d'arrêt sans vis

##### 1.2.1.1 Matériel de montage



**Réf.: 249-117**

Butée d'arrêt sans vis; Largeur 10 mm;  
Pour rail 35 x 15 et 35 x 7,5; gris

**Réf.: 249-116**

Butée d'arrêt sans vis; Largeur 6 mm; Pour  
rail 35 x 15 et 35 x 7,5; gris

### 1.2.2 Contact de pontage

#### 1.2.2.1 Contact de pontage



**Réf.: 2006-405/011-000**

Contact de pontage en étoile; 3 raccords;  
isolé; gris clair

**Réf.: 2006-402**

Contact de pontage; 2 raccords; isolé;  
gris clair

**Réf.: 2006-403**

Contact de pontage; 3 raccords; isolé;  
gris clair

**Réf.: 2006-404**

Contact de pontage; 4 raccords; isolé;  
gris clair



**Réf.: 2006-405**

Contact de pontage; 5 raccords; isolé;  
gris clair

**Réf.: 2006-433**

Contact de pontage; de 1 à 3; isolé; gris  
clair

**Réf.: 2006-434**

Contact de pontage; de 1 à 4; isolé; gris  
clair

**Réf.: 2006-435**

Contact de pontage; de 1 à 5; isolé; gris  
clair

### 1.2.3 Couvercle

#### 1.2.3.1 Couvercle



**Réf.: 2006-191**

Bouchon; Répartiteur de signaux; gris

### 1.2.4 Montage

#### 1.2.4.1 Profil de recouvrement



**Réf.: 709-156**

Profil de recouvrement; typ. 3; approprié  
au support pour capot type 3; longueur 1  
m; transparent

#### 1.2.4.2 Support de capot de protection



**Réf.: 709-169**

porteur du profil de recouvrement; typ. 3;  
avec vis de verrouillage et de fixation et  
avec boulon; pour bornes sur rail série 279  
jusqu'à 282, 880; pour Mini-bornes sur rail,  
série 264; pour bornes pour capteurs et  
actionneurs, série 270; gris

## 1.2.5 Obturateur de protection avec signalisation de danger

### 1.2.5.1 Couvercle



**Réf.: 2006-115**

Obturateur de protection avec signalisation de danger; pour 5 bornes; avec signalisation de danger; jaune

## 1.2.6 Outil

### 1.2.6.1 Outil de manipulation



**Réf.: 210-721**

Outil de manipulation; lame 5,5 x 0,8 mm; avec tige partiellement isolée; multicolore

## 1.2.8 Rail

### 1.2.8.1 Matériel de montage



**Réf.: 210-114**

Rail acier; 35 x 15; épaisseur 1,5 mm; longueur 2 m; non perforé; d'après EN 60715; couleurs argent



**Réf.: 210-506**

Rail acier; 35 x 15; épaisseur 1,5 mm; longueur 2 m; non perforé; galvanisation de bandes; d'après EN 60715; couleurs argent



**Réf.: 210-197**

Rail acier; 35 x 15; épaisseur 1,5 mm; longueur 2 m; perforé; d'après EN 60715; couleurs argent



**Réf.: 210-508**

Rail acier; 35 x 15; épaisseur 1,5 mm; longueur 2 m; perforé; galvanisation de bandes; d'après EN 60715; couleurs argent



**Réf.: 210-118**

Rail acier; 35 x 15; épaisseur 2,3 mm; longueur 2 m; non perforé; d'après EN 60715; couleurs argent



**Réf.: 210-113**

Rail acier; 35 x 7,5; épaisseur 1 mm; longueur 2 m; non perforé; d'après EN 60715; couleurs argent



**Réf.: 210-505**

Rail acier; 35 x 7,5; épaisseur 1 mm; longueur 2 m; non perforé; galvanisation de bandes; d'après EN 60715; couleurs argent



**Réf.: 210-115**

Rail acier; 35 x 7,5; épaisseur 1 mm; longueur 2 m; perforé; d'après EN 60715; Largeur de trou 18 mm; pas des trous 25 mm; couleurs argent



**Réf.: 210-112**

Rail acier; 35 x 7,5; épaisseur 1 mm; longueur 2 m; perforé; d'après EN 60715; Largeur de trou 25 mm; pas des trous 36 mm; couleurs argent



**Réf.: 210-504**

Rail acier; 35 x 7,5; épaisseur 1 mm; longueur 2 m; perforé; galvanisation de bandes; d'après EN 60715; couleurs argent



**Réf.: 210-196**

Rail aluminium; 35 x 8,2; épaisseur 1,6 mm; longueur 2 m; non perforé; d'après EN 60715; couleurs argent



**Réf.: 210-198**

Rail en cuivre; 35 x 15; épaisseur 2,3 mm; longueur 2 m; non perforé; d'après EN 60715; couleurs cuivre

## 1.2.9 Repérage

### 1.2.9.1 Adaptateur de repérage



**Réf.: 2009-198**

Adaptateur; gris

1.2.9.2 Bandes de repérage

Réf.: 2009-110

Bandes de marquage; pour Smart Printer; sur rouleau; non extensible; vierge; encliquetable; blanc

1.2.9.3 Étiquette de marquage

Réf.: 248-501

Carte de repérage mini WSB; en carte; non extensible; vierge; encliquetable; blanc

Réf.: 248-501/000-006

Carte de repérage mini WSB; en carte; non extensible; vierge; encliquetable; bleu

Réf.: 248-501/000-007

Carte de repérage mini WSB; en carte; non extensible; vierge; encliquetable; gris

Réf.: 248-501/000-002

Carte de repérage mini WSB; en carte; non extensible; vierge; encliquetable; jaune

Réf.: 248-501/000-012

Carte de repérage mini WSB; en carte; non extensible; vierge; encliquetable; orange

Réf.: 248-501/000-005

Carte de repérage mini WSB; en carte; non extensible; vierge; encliquetable; rouge

Réf.: 248-501/000-023

Carte de repérage mini WSB; en carte; non extensible; vierge; encliquetable; vert

Réf.: 248-501/000-017

Carte de repérage mini WSB; en carte; non extensible; vierge; encliquetable; vert clair

Réf.: 248-501/000-024

Carte de repérage mini WSB; en carte; non extensible; vierge; encliquetable; violet

Réf.: 793-5501

Carte de repérage WMB; en carte; largeur des bornes 5 - 17,5 mm; extensible 5 - 5,2 MM; vierge; encliquetable; blanc

Réf.: 793-5501/000-006

Carte de repérage WMB; en carte; largeur des bornes 5 - 17,5 mm; extensible 5 - 5,2 MM; vierge; encliquetable; bleu

Réf.: 793-5501/000-007

Carte de repérage WMB; en carte; largeur des bornes 5 - 17,5 mm; extensible 5 - 5,2 MM; vierge; encliquetable; gris

Réf.: 793-5501/000-002

Carte de repérage WMB; en carte; largeur des bornes 5 - 17,5 mm; extensible 5 - 5,2 MM; vierge; encliquetable; jaune

Réf.: 793-5501/000-014

Carte de repérage WMB; en carte; largeur des bornes 5 - 17,5 mm; extensible 5 - 5,2 MM; vierge; encliquetable; marron

Réf.: 793-5501/000-012

Carte de repérage WMB; en carte; largeur des bornes 5 - 17,5 mm; extensible 5 - 5,2 MM; vierge; encliquetable; orange

Réf.: 793-5501/000-005

Carte de repérage WMB; en carte; largeur des bornes 5 - 17,5 mm; extensible 5 - 5,2 MM; vierge; encliquetable; rouge

Réf.: 793-5501/000-023

Carte de repérage WMB; en carte; largeur des bornes 5 - 17,5 mm; extensible 5 - 5,2 MM; vierge; encliquetable; vert

Réf.: 793-5501/000-017

Carte de repérage WMB; en carte; largeur des bornes 5 - 17,5 mm; extensible 5 - 5,2 MM; vierge; encliquetable; vert clair

Réf.: 793-5501/000-024

Carte de repérage WMB; en carte; largeur des bornes 5 - 17,5 mm; extensible 5 - 5,2 MM; vierge; encliquetable; violet

Réf.: 793-501

Carte de repérage WMB; en carte; non extensible; vierge; encliquetable; blanc

Réf.: 793-501/000-006

Carte de repérage WMB; en carte; non extensible; vierge; encliquetable; bleu

Réf.: 793-501/000-007

Carte de repérage WMB; en carte; non extensible; vierge; encliquetable; gris

Réf.: 793-501/000-002

Carte de repérage WMB; en carte; non extensible; vierge; encliquetable; jaune

Réf.: 793-501/000-012

Carte de repérage WMB; en carte; non extensible; vierge; encliquetable; orange

Réf.: 793-501/000-005

Carte de repérage WMB; en carte; non extensible; vierge; encliquetable; rouge

Réf.: 793-501/000-023

Carte de repérage WMB; en carte; non extensible; vierge; encliquetable; vert

Réf.: 793-501/000-017

Carte de repérage WMB; en carte; non extensible; vierge; encliquetable; vert clair

Réf.: 793-501/000-024

Carte de repérage WMB; en carte; non extensible; vierge; encliquetable; violet

Réf.: 2009-145

Mini-WSB Inline; pour Smart Printer; 1700 pièces sur rouleau; extensible 5 - 5,2 MM; vierge; encliquetable; blanc

Réf.: 2009-145/000-006

Mini-WSB Inline; pour Smart Printer; 1700 pièces sur rouleau; extensible 5 - 5,2 MM; vierge; encliquetable; bleu

Réf.: 2009-145/000-007

Mini-WSB Inline; pour Smart Printer; 1700 pièces sur rouleau; extensible 5 - 5,2 MM; vierge; encliquetable; gris

Réf.: 2009-145/000-002

Mini-WSB Inline; pour Smart Printer; 1700 pièces sur rouleau; extensible 5 - 5,2 MM; vierge; encliquetable; jaune

Réf.: 2009-145/000-012

Mini-WSB Inline; pour Smart Printer; 1700 pièces sur rouleau; extensible 5 - 5,2 MM; vierge; encliquetable; orange

Réf.: 2009-145/000-005

Mini-WSB Inline; pour Smart Printer; 1700 pièces sur rouleau; extensible 5 - 5,2 MM; vierge; encliquetable; rouge

Réf.: 2009-145/000-023

Mini-WSB Inline; pour Smart Printer; 1700 pièces sur rouleau; extensible 5 - 5,2 MM; vierge; encliquetable; vert

Réf.: 2009-145/000-024

Mini-WSB Inline; pour Smart Printer; 1700 pièces sur rouleau; extensible 5 - 5,2 MM; vierge; encliquetable; violet

Réf.: 2009-115

WMB-Inline; pour Smart Printer; 1500 pièces sur rouleau; extensible 5 - 5,2 MM; vierge; encliquetable; blanc

Réf.: 2009-115/000-006

WMB-Inline; pour Smart Printer; 1500 pièces sur rouleau; extensible 5 - 5,2 MM; vierge; encliquetable; bleu

Réf.: 2009-115/000-007

WMB-Inline; pour Smart Printer; 1500 pièces sur rouleau; extensible 5 - 5,2 MM; vierge; encliquetable; gris

Réf.: 2009-115/000-002

WMB-Inline; pour Smart Printer; 1500 pièces sur rouleau; extensible 5 - 5,2 MM; vierge; encliquetable; jaune

### 1.2.9.3 Étiquette de marquage



Réf.: 2009-115/000-012

WMB-Inline; pour Smart Printer; 1500 pièces sur rouleau; extensible 5 - 5,2 MM; vierge; encliquetable; orange



Réf.: 2009-115/000-005

WMB-Inline; pour Smart Printer; 1500 pièces sur rouleau; extensible 5 - 5,2 MM; vierge; encliquetable; rouge



Réf.: 2009-115/000-023

WMB-Inline; pour Smart Printer; 1500 pièces sur rouleau; extensible 5 - 5,2 MM; vierge; encliquetable; vert



Réf.: 2009-115/000-017

WMB-Inline; pour Smart Printer; 1500 pièces sur rouleau; extensible 5 - 5,2 MM; vierge; encliquetable; vert clair



Réf.: 2009-115/000-024

WMB-Inline; pour Smart Printer; 1500 pièces sur rouleau; extensible 5 - 5,2 MM; vierge; encliquetable; violet

### 1.2.10 Tester et mesurer

#### 1.2.10.1 Accessoires de test



Réf.: 210-136

Fiche de contrôle; Ø 2 mm; avec câble de longueur 500 mm; rouge

### 1.2.11 Verrouillage

#### 1.2.11.1 Verrouillage



Réf.: 210-254

Profil de verrouillage; pour accoupler plusieurs leviers de séparation; longueur 1 m; transparent

### Indications de manipulation

#### Raccorder le conducteur

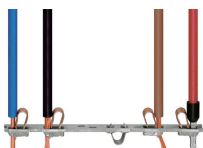

Tous les types de conducteurs en un clin d'œil

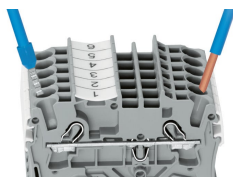

Insertion direct – conducteurs rigides et conducteurs avec embout d'extrémité

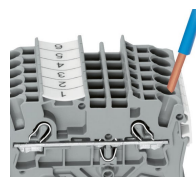

**Raccordement du conducteur – insertion directe.**

Les conducteurs rigides peuvent être insérés directement – sans aucun outil – jusqu'à une section supérieure et au moins deux sections en dessous de la sections nominale.

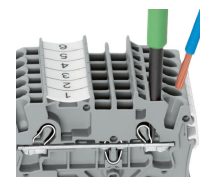

**Raccordement des conducteurs avec outil de manipulation.**

Raccordement de conducteurs avec outil de manipulation  
Comme pour le ressort CAGE CLAMP®, les conducteurs souples de petites sections et sans embout ne peuvent se raccorder par insertion directe. Il faut donc les introduire, après avoir ouvert la cage à ressort en introduisant verticalement un tournevis dans l'ouverture prévue.

**Avantage:**

L'ouverture d'introduction du conducteur avec une inclinaison de 15° par rapport à l'outil de manipulation augmente considérablement le confort de câblage.



## Pontage

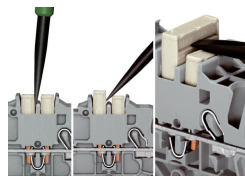
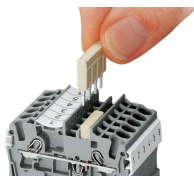

Le système de peignes de pontage est basé sur le principe connecteur mâle/femelle. Chaque borne est munie d'une prise double avec ressort en acier (chromé-nickel). Les contacts de pontage peuvent être fabriqués en cuivre électrolytique avec des dimensions particulièrement petites. Toutefois, ces derniers peuvent être chargés jusqu'au courant nominal de la borne. Les bornes de mise à la terre peuvent être aussi pontées. Les ponts sont réalisés en retirant des broches de contact (séries 2000, 2001, 2002, 2004).

**Démonter les peignes de pontage**

Pour retirer le contact de pontage, introduire l'outil de manipulation entre le contact de pontage et la paroi de séparation du guide de pontage, puis faire levier afin de le soulever.

Pour retirer les contacts de pontage (de moins de 5 pôles), faire levier avec l'outil de manipulation par le centre (voir fig.3); pour plus de 5 pôles, agir des deux côtés.

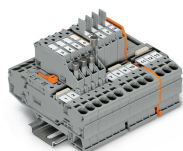

Porte-fusible pivotant avec support pour fusible de rechange

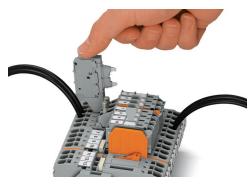
**Borne à fusible avec porte fusible pivotant**

Faire pivoter le porte-fusible jusqu'au cran d'arrêt.

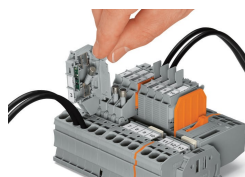
**Borne à fusible avec porte fusible pivotant**

Remplacement du fusible :  
Ouverture du couvercle

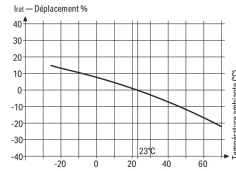
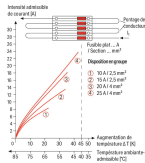
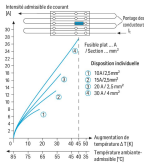

Données des fabricants de fusibles plats pour automobile

| Derating Temp. °C | %  | $I_n$ |
|-------------------|----|-------|
| -25               | 14 | 0,871 |
| -20               | 12 | 0,885 |
| -15               | 11 | 0,901 |
| -10               | 10 | 0,917 |
| -5                | 9  | 0,934 |
| 0                 | 8  | 0,951 |
| 5                 | 7  | 0,968 |
| 10                | 6  | 0,985 |
| 15                | 5  | 1,002 |
| 20                | 4  | 1,019 |
| 23                | 3  | 1,036 |
| 25                | 2  | 1,053 |
| 30                | 1  | 1,070 |
| 35                | 0  | 1,087 |
| 40                | -1 | 1,104 |
| 45                | -2 | 1,121 |
| 50                | -3 | 1,138 |
| 55                | -4 | 1,155 |
| 60                | -5 | 1,172 |
| 65                | -6 | 1,189 |
| 70                | -7 | 1,206 |

**Indications pour l'utilisation des bornes à fusibles pour cartouches G**  
Diagramme « Disposition individuelle »

**Indications pour l'utilisation des bornes à fusibles pour cartouches G**  
Diagramme « Disposition en groupe »

**Indications pour l'utilisation des bornes à fusibles pour cartouches G**

Les courants nominaux des fusibles sont définis de manière différente dans les normes internationales. En fonction des différentes définitions de courant nominal, l'intensité continue du courant nominal recommandée est d'un maximum de 80% du courant des fusibles selon DIN 72581 partie 3 (pour une température ambiante de 23°C).

En ce qui concerne la sécurité des produits dans les applications et la durée de service/la fiabilité des fusibles, il est important de faire le bon choix. En effet, les fusibles ne peuvent remplir correctement leur fonction d'élément de protection (destiné à l'interruption) que s'ils sont correctement sélectionnés et utilisés selon les prescriptions techniques mentionnées dans leur fiche technique, et dans le respect des précautions de sécurité (protection des personnes et des appareils).

Pour la sécurité des produits il est donc nécessaire, de manière générale, de tester le fusible dans l'appareil à protéger et ce, non seulement en cas de panne, mais aussi en cours de fonctionnement.

**Repérage**

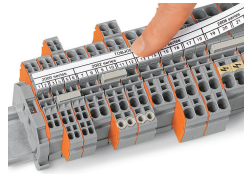
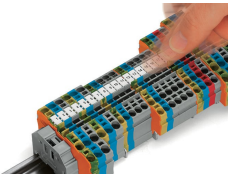

Encliqueter dans le logement de marquage